

Compact Disc Player

Operating Instructions _____ **EN**

Mode d'emploi _____ **F**





CDP-CX255
CDP-CX70ES

WARNING

To prevent fire or shock hazard, do not expose the unit to rain or moisture.

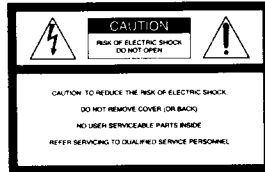
To avoid electrical shock, do not open the cabinet. Refer servicing to qualified personnel only.



 This symbol is intended to alert the user to the presence of uninsulated "dangerous voltage" within the product's enclosure that may be of sufficient magnitude to constitute a risk of electric shock to persons.

 This symbol is intended to alert the user to the presence of important operating and maintenance (servicing) instructions in the literature accompanying the appliance.

INFORMATION

This equipment has been tested and found to comply with the limits for a Class B digital device, pursuant to Part 15 of the FCC Rules. These limits are designed to provide reasonable protection against harmful interference in a residential installation. This equipment generates, uses, and can radiate radio frequency energy and, if not installed and used in accordance with the instructions, may cause harmful interference to radio communications. However, there is no guarantee that interference will not occur in a particular installation. If this equipment does cause harmful interference to radio or television reception, which can be determined by turning the equipment off and on, the user is encouraged to try to correct the interference by one or more of the following measures:

- Reorient or relocate the receiving antenna.
- Increase the separation between the equipment and receiver.
- Connect the equipment into an outlet on a circuit different from that to which the receiver is connected.
- Consult the dealer or an experienced radio/TV technician for help.

CAUTION

You are cautioned that any changes or modification not expressly approved in this manual could void your authority to operate this equipment.

Owner's Record

The model and serial numbers are located at the rear of the unit. Record the serial number in the space provided below. Refer to them whenever you call upon your Sony dealer regarding this product.

Model No. _____
Serial No. _____

For the customers in Canada

CAUTION

TO PREVENT ELECTRIC SHOCK, DO NOT USE THIS POLARIZED AC PLUG WITH AN EXTENSION CORD, RECEPTACLE OR OTHER OUTLET UNLESS THE BLADES CAN BE FULLY INSERTED TO PREVENT BLADE EXPOSURE.

This equipment is intended for home entertainment purposes only. The warranty shall be invalidated if used in commercial environments, such as by disc jockeys, etc., even within the Warranty Period.

Welcome!

Thank you for purchasing the Sony Compact Disc Player. Before operating the unit, please read this manual thoroughly and retain it for future reference.

About This Manual

The instructions in this manual are for models CDP-CX255 and CDP-CX70ES.

Conventions

- Instructions in this manual describe the controls on the player. You can also use the controls on the remote if they have the same or similar names as those on the player.
- The following icons are used in this manual:



Indicates that you can do the task using the remote.



Indicates hints and tips for making the task easier.

TABLE OF CONTENTS

Getting Started

| | |
|-----------------------------|---|
| Unpacking | 4 |
| Hooking Up the System | 4 |
| Inserting CDs | 6 |

| | |
|--------------------|---|
| Playing a CD | 8 |
|--------------------|---|

Playing CDs

| | |
|---|----|
| Using the Display | 10 |
| Locating a Specific Disc | 11 |
| Specifying the Next Disc to Play | 12 |
| Locating a Specific Track or a Point in a Track | 12 |
| Playing Repeatedly | 13 |
| Playing in Random Order (Shuffle Play) | 13 |
| Creating Your Own Program (Program Play) | 14 |
| Playing Using a Timer | 16 |

EN

Storing Information About CDs (Custom Files)

| | |
|---|----|
| What You Can Do With the Custom Files | 17 |
| Labeling Discs (Disc Memo) | 17 |
| Storing Specific Tracks (Delete Bank) | 19 |
| Grouping Discs (Group File) | 20 |

Additional Information

| | |
|-----------------------|----|
| Precautions | 22 |
| Notes on CDs | 22 |
| Troubleshooting | 23 |
| Specifications | 23 |

| | |
|-------------|----|
| Index | 24 |
|-------------|----|

Unpacking

Check that you received the following items:

- Audio cord (1)
- CONTROL A1 cord (1) (supplied for Canadian models only)
- Remote commander (remote) (1)
- Sony SUM-3 (NS) batteries (2)
- CD booklet holders (2) and label (1)

How to use the CD booklet holder

The CD booklet holder helps you locate the disc easily. After you have inserted discs into the player, you can put the CD booklet (which comes with a CD) into the supplied holder. Put two CD booklets facing back to back into a pocket. Stick the number label on each pocket, matching the number of the disc slot where you have inserted the disc. You can put up to 200 CD booklets into the holders.

Inserting batteries into the remote

You can control the player using the supplied remote. Insert two R6 (size AA) batteries by matching the + and - on the batteries. When using the remote, point it at the remote sensor on the player.

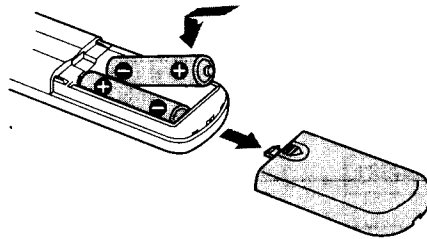

When to replace batteries

With normal use, the batteries should last for about six months. When the remote no longer operates the player, replace all the batteries with new ones.

Notes

- Do not leave the remote near an extremely hot or humid place.
- Do not drop any foreign object into the remote casing, particularly when replacing the batteries.
- Do not expose the remote sensor to direct sunlight or lighting apparatuses. Doing so may cause a malfunction.
- If you do not use the remote for an extended period of time, remove the batteries to avoid possible damage from battery leakage and corrosion.

Hooking Up the System

Overview

This section describes how to hook up the CD player to an amplifier. Be sure to turn off the power of each component before making the connections.

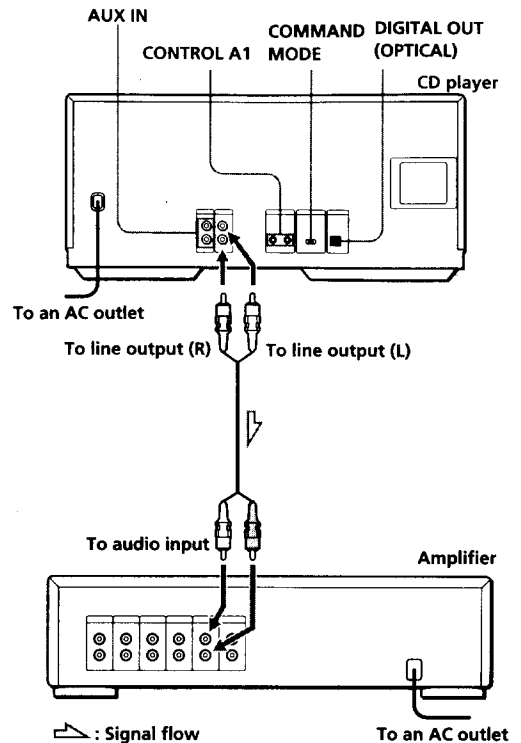

What cords will I need?

Audio cord (1) (supplied)

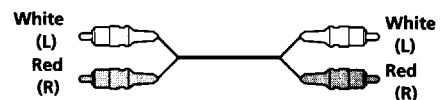

Hookups

When connecting the audio cord, be sure to match the color-coded cord to the appropriate jacks on the components: Red (right) to Red and White (left) to White. Be sure to make connections firmly to avoid hum and noise.

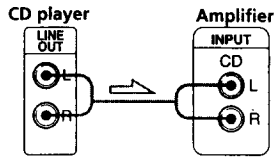

- If you have a Sony receiver (amplifier) equipped with the CONTROL A1 jack

Be sure to connect the player to the CD IN jacks on the receiver (amplifier). When making this connection, set the COMMAND MODE of the player to CD1 (see the illustration below). If you further connect the player and the receiver (amplifier) via the CONTROL A1 jacks with the CONTROL A1 cord (supplied for Canadian models only), you can use the Auto Function feature between these components. For details, refer to the supplementary "CONTROL-A1 Control System" instructions and the instructions supplied with the receiver (amplifier).

- If you have a digital component such as a digital amplifier, D/A converter, DAT or MD

Connect the component via the DIGITAL OUT (OPTICAL) connector using an optical cable (not supplied). Take off the cap and plug in the optical cable.

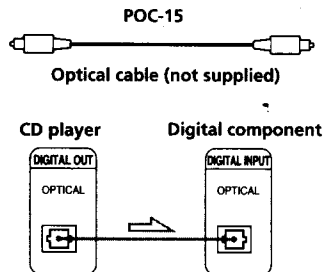

Note

When you connect via the DIGITAL OUT (OPTICAL) connector, noise may occur when you play CD software other than music, such as a CD-ROM.

- You can listen to another audio component connected to this player

Connect the component via the AUX IN jacks using an audio cord. (Use the cord supplied with the component.) You can listen to the sound from that component while this player stops. While this player plays or pauses, you cannot listen to the sound from that component.

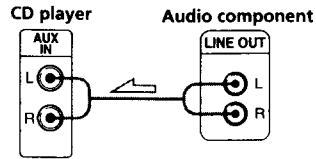

- When to use the COMMAND MODE selector

The COMMAND MODE selector is set to CD1 at the factory for normal use. You can control this player by connecting to a Sony CD Player with the player control function, via the CONTROL A1 jacks. When making this connection, set the COMMAND MODE selectors of each player to the appropriate position according to the connected line input jacks. For details, refer to the instructions supplied with the connected player.

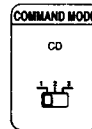

- When using another Sony CD player together with this player

You can make the supplied remote effective only for this player.

- When using the player equipped with the COMMAND MODE selector:
 - Set the COMMAND MODE selector of this player to CD1 and that of another player to CD2 or CD3. Then set the CD1/2/3 switch on the remote supplied for each player accordingly.
- When using the player not equipped with the COMMAND MODE selector:
 - The command mode of the player without the COMMAND MODE selector is set to CD1. Set the COMMAND MODE selector of this player to CD2, and set the CD1/2/3 switch on the remote to CD2.

Connecting the AC power cord

Connect the AC power cord to a wall outlet.

Getting Started

Note on placement

Be sure to place the player on a horizontal place.
If the player is slanted, it may cause malfunction or damage the player.

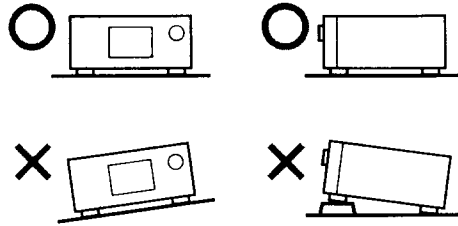

- 3 Turn the JOG dial until you find the disc slot where you want to insert a disc, while checking the disc number (written beside every five slots and also indicated in the display).

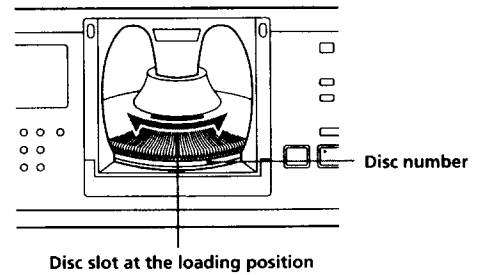

The disc number at the loading position appears in the display.* If the disc has the Disc Memo (see page 17), the Disc Memo appears instead of the disc number. As you turn the JOG dial, the disc number or the Disc Memo changes.

Inserting CDs

You can insert up to 200 discs into this player.

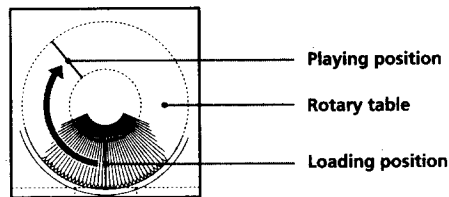
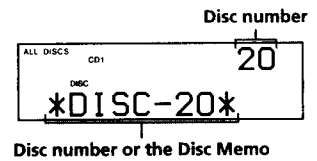
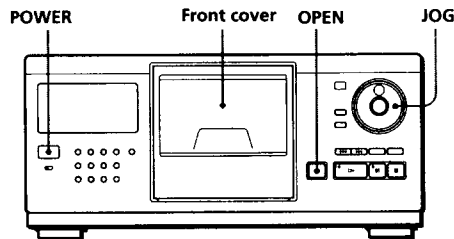

- 1 Press POWER to turn on the player.
- 2 Press OPEN.

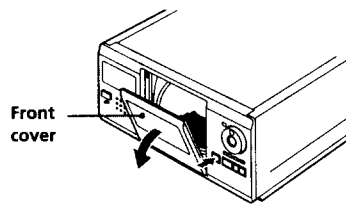

* If you have already inserted discs, the disc number at the playing position appears. When you turn the JOG dial, the displayed disc number changes to the one at the loading position.

- 4 Insert a disc with the label side facing right.

Notes

- Make sure you have inserted the disc into each slot at a right angle to the rotary table. If the disc is not put in straight, it may damage the player or the disc.
- Make sure the rotary table comes to a complete stop before inserting or removing discs.

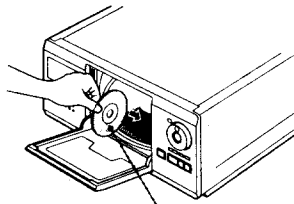

With the label side facing right

After inserting the disc, you can input the original disc titles instead of the disc numbers (see "Labeling Discs" on page 17) to locate it easily when you start playing.



- 5 Repeat Steps 3 and 4 to insert more discs.
- 6 Close the front cover by pressing the right edge of the cover until it clicks.

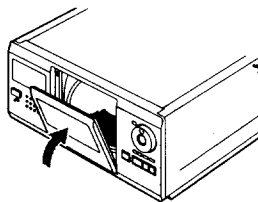

The rotary table turns and the disc slot at the loading position is set to the playing position. Always close the front cover except when you insert or remove discs.

💡 The supplied CD booklet holders help you locate a disc

You can store up to 200 CD booklets. Insert a booklet and stick the number label on the film of a pocket and the booklet so that you can locate the disc easily.

Notes

- When you insert an 8 cm (3-inch) CD, be sure to attach a Sony CSA-8 adaptor (not supplied) to the disc. **Do not insert an empty 8 cm (3-inch) CD adaptor (CSA-8). It may damage the player.**
- **Do not attach anything such as seals or sleeves to CDs. It may damage the player or the disc.**
- If you drop a disc into the player and the CD won't go into the slot correctly, consult your nearest Sony dealer.
- When transporting the player, remove all discs from the player.

Removing CDs

After following Steps 1 to 3 of "Inserting CDs" on page 6, remove the discs. Then close the front cover.

Note

The disc being played does not come to the loading position if you open the front cover during playback. (The disc number flashes in the display.)

If you want to remove the disc being played, press ENTER in the center of the JOG dial after opening the front cover. The disc comes to the loading position. Remove the disc after the rotary table comes to a complete stop.

Playing a CD

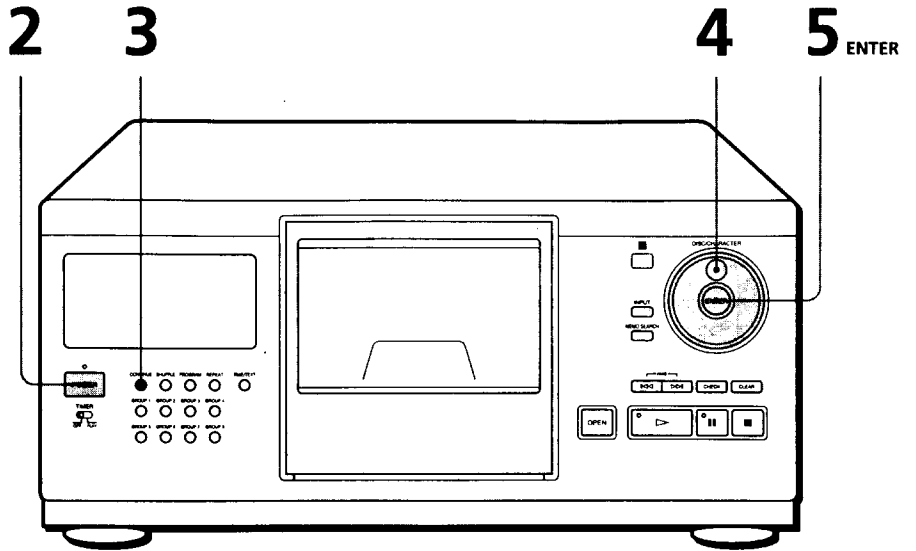

- See pages 4 – 5 for the hookup information.
- Make sure you have inserted the discs correctly as indicated on page 6.
- You can play all the tracks on a disc in the original order (Continuous Play). You can also play up to 200 discs consecutively.

 You can turn on the player by pressing POWER on the remote

- 1** Turn on the amplifier and select the CD player position.
- 2** Press POWER to turn on the player.
- 3** Press CONTINUE to select ALL DISCS or 1 DISC Continuous Play mode.
Each time you press CONTINUE, "ALL DISCS" or "1 DISC" appears in the display.

| When you select | The player plays |
|-----------------|--|
| ALL DISCS | All discs in the player consecutively in the order of disc number. Empty disc slots are skipped. |
| 1 DISC | Only one disc you have selected |

- 4** Turn the JOG dial until the disc number or the Disc Memo (see page 17) you want appears in the display to select the first disc (ALL DISCS) or the disc you want (1 DISC).

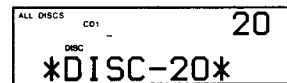

💡 When you turn off the player
 The player remembers the last playing disc and the play mode (Continuous, Shuffle (see page 13) or Program (see page 14)). When you turn on the player again, therefore, the player plays the same disc in the same play mode.

- 5** Press ENTER to start playing.
 The selected disc is set to the playing position, and the player plays all the discs from the selected one (ALL DISCS) or all the tracks once (1 DISC).
 Adjust the volume on the amplifier.

To stop playback

Press ■.

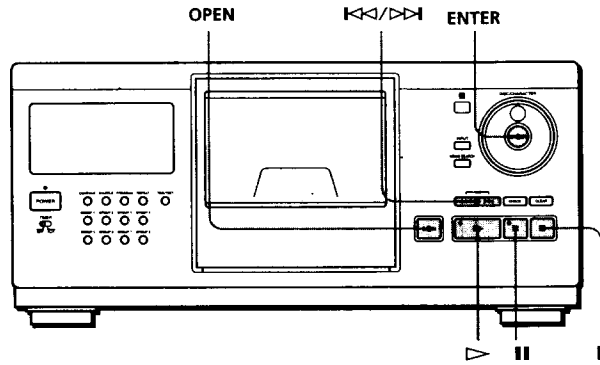

| To | Press |
|----------------------------------|--|
| Pause | |
| Resume playing after pause | or ▷ |
| Go to the next disc | DISC SKIP + once. Hold down the button to skip discs. |
| Go back to the preceding disc | DISC SKIP - once. Hold down the button to skip discs. |
| Go to the next track | ▷▶ |
| Go back to the preceding track | ◀◀ |
| Stop playing and remove the disc | OPEN and then ENTER. The disc comes to the loading position. |

Basic Operations

To play disc highlights

Some CD-TEXT discs have a feature to play only the highlights of the discs.
 Press EXTRA to start playing disc highlights in the stop mode. "▷" flashes while playing disc highlights.
 If you press EXTRA while selecting discs without this feature, "NO EXTRA" appears in the display.

Locating a Specific Disc

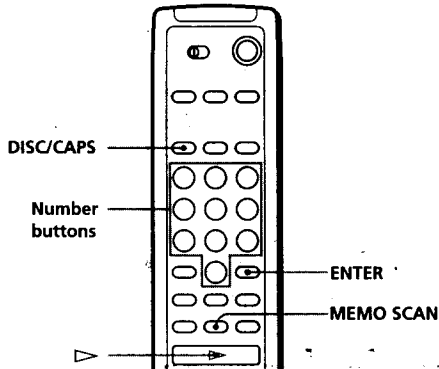
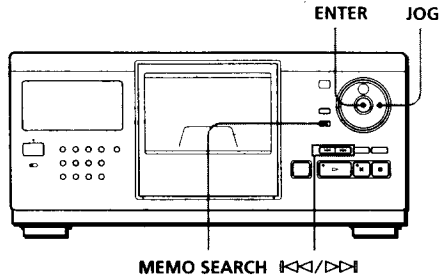

Selecting a disc on the player

Turn the JOG dial until the disc number or Disc Memo (see page 17) you want appears in the display. Press ENTER to start play.

Selecting a disc directly using the remote

- 1 Press DISC/CAPS.
- 2 Press the number button of the disc.
 Example: To enter number 35
 Press 3, then 5.
 To enter number 100
 Press 1, then 0 twice.
- 3 Press ENTER to start play.

Locating a disc by scanning each Disc Memo (Memo Scan)

You can locate a disc you want to play quickly by scanning the Disc Memos (see page 17) in the display and start playing.

Note that you cannot use this function in the ALL DISCS Shuffle Play mode.

- 1 Press MEMO SCAN.
 "MEMO SCAN" appears in the display, and the Disc Memos scroll in the display.
- 2 Press ▷ when the Disc Memo of the disc you want to play appears.
 The disc is set to the playing position, and the player starts playing.
 In Program Play mode, the disc will be added to the end of the program if you press ENTER instead of ▷.

Note

If "NO ENTRY" appears in the display, no disc has been labeled with the Disc Memo. Try the Memo Scan function again after labeling the discs.

Locating a disc by searching a specific Disc Memo (Memo Search)

You can search and locate a disc you want by inputting the first character used in the Disc Memo (see page 17).

- 1 Press MEMO SEARCH.
 "MEMO SEARCH" appears in the display.
- 2 Press ◀◀/▶▶ repeatedly to input the first character.

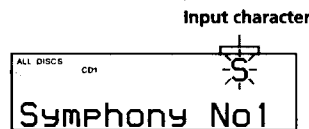

Each time you press ◀◀/▶▶, the characters appear in the following order.

A B C D E F G H I J K L M N O P Q R S T U V W X
 Y Z 0 1 2 3 4 5 6 7 8 9

If "NOT FOUND" appears in the display while inputting the first character with the ◀◀/▶▶ buttons, no disc has been labeled using the input character.

(Continued)

Notes

- When searching input characters, blanks and symbols before the first character in the Disc Memo are ignored.
- When searching input characters, upper and lower cases cannot be differentiated.

- 3 Turn the JOG dial to find the disc you want. As you turn the JOG dial, the Disc Memos starting with the input character appear in the display.
- 4 Press ENTER to select the disc. In Program Play mode, the disc will be added to the end of the program.

To cancel Memo Search
Press MEMO SEARCH again.

- 💡 **If there is no more Disc Memo starting with the input character in Step 3**
The input character changes to the next one when you turn the JOG dial.

Specifying the Next Disc to Play

You can specify the next disc to play while playing a disc in Continuous or 1 DISC Shuffle Play mode.

While playing a disc, turn the JOG dial until the disc number or Disc Memo (see page 17) you want appears in the display.

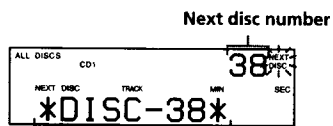

Next disc number or Disc Memo appears for a while.

After the current disc is played, the next disc you have specified starts playing.
If you want to skip to the next disc right away, press ENTER while playing the current disc.

To cancel the disc you have specified
Press CONTINUE twice.

Locating a Specific Track or a Point in a Track

You can quickly locate any track while playing a disc using the ⏮/⏭ (AMS: Automatic Music Sensor) buttons or number buttons on the remote. You can also locate a specific point in a track while playing a disc.

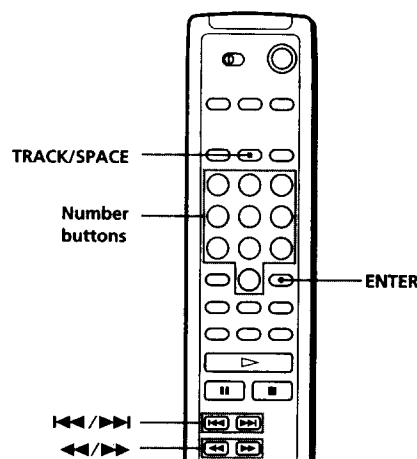
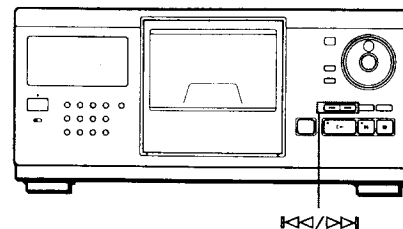

| To locate | Press |
|---|---|
| the next or succeeding tracks | ⏭ repeatedly until you find the track |
| the current or preceding tracks | ⏮ repeatedly until you find the track |
| a specific track directly | TRACK/SPACE, the number button of the track, and then ENTER. When you locate a track with a number over 10, press the 10's digit first, then the 1's digit. |
| a point in a track while monitoring the sound | ⏭ (forward) or ⏮ (backward) and hold down until you find the point |
| a point in a track quickly by observing the display | ⏭ (forward) or ⏮ (backward) and hold down until you find the point during pause. You will not hear the sound during the operation. |

Note

If "OVER" appears in the display, the disc has reached the end while you were pressing ►►. Press ◀◀ or ◀◀◀ to go back.

Playing Repeatedly

You can play discs/tracks repeatedly in any play mode.

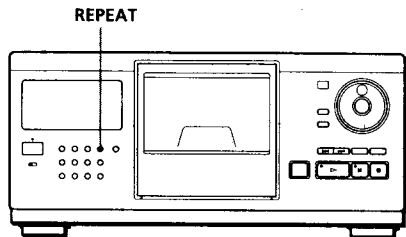

Press REPEAT while playing a disc. "REPEAT" appears in the display. The player repeats the discs/tracks as follows:

| When the disc is played in | The player repeats |
|------------------------------------|--|
| ALL DISCS Continuous Play (page 8) | All tracks on all discs |
| 1 DISC Continuous Play (page 8) | All tracks on the current disc |
| ALL DISCS Shuffle Play (page 13) | All tracks on all discs in random order |
| 1 DISC Shuffle Play (page 13) | All tracks on the current disc in random order |
| Program Play (page 14) | The same program |

To cancel Repeat Play

Press REPEAT repeatedly until "REPEAT OFF" appears in the display.

Repeating the current track

You can repeat only the current track.

While the track you want is being played, press REPEAT repeatedly until "REPEAT 1" appears in the display.

Playing in Random Order (Shuffle Play)

You can have the player "shuffle" the tracks and play in random order. The player shuffles all the tracks on all discs or on the disc you specified.

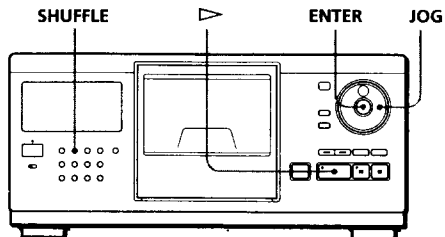

- 1 Press SHUFFLE to select ALL DISCS or 1 DISC Shuffle Play mode. Each time you press SHUFFLE, "ALL DISCS" or "1 DISC" appears in the display.

| When you select | The player plays |
|-----------------|---|
| ALL DISCS | All tracks on all discs in random order |
| 1 DISC | All tracks on the specific disc in random order |

- 2 When you want to specify the disc for 1 DISC Shuffle Play, turn the JOG dial until the disc number or Disc Memo (see page 17) you want appears in the display.
- 3 Press ENTER or ►. ALL DISCS or 1 DISC Shuffle Play starts. "◻" appears in the display while the player is "shuffling" the discs or the tracks.

To cancel Shuffle Play

Press CONTINUE.

💡 You can start Shuffle Play while playing

Press SHUFFLE, and Shuffle Play starts from the current track.

💡 You can directly select a disc for 1 DISC Shuffle Play

See "Selecting a disc directly using the remote" on page 11.

You can go to the next disc during 1 DISC Shuffle Play 
Press DISC SKIP +.

You can specify the next disc to play during 1 DISC Shuffle Play
Turn the JOG dial to specify the next disc. After all the tracks on the current disc are played in random order, the next disc starts playing. If you want to skip to the next disc right away, press ENTER while playing the current disc.

Notes

- You cannot specify the next disc to play during ALL DISCS Shuffle Play.
- Even if you press  or turn off the player during ALL DISCS Shuffle Play, the player remembers which discs/tracks were played and which were not. Therefore, if you want to start ALL DISCS Shuffle Play again from the beginning, be sure to repeat the procedure from Step 1.

Creating Your Own Program (Program Play)

You can arrange the order of the tracks and/or discs to create three different programs and programs are stored automatically. A program can contain up to 32 "steps" — one "step" may contain a track or a whole disc.

You can make programs using the controls on the remote as well as ones on the player. However, the programming procedures are different.

Creating a program on the player

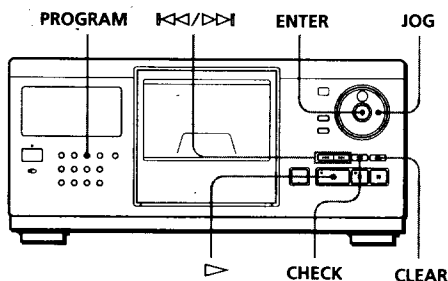

- 1 Press PROGRAM until the program number you want (PROGRAM 1, 2 or 3) appears in the display. If a program is already stored in the selected program number, the last step of the program appears in the display. When you want to erase the whole program, hold down CLEAR until "ALL CLEAR" appears in the display (see page 16).
- 2 Turn the JOG dial until the disc number you want appears in the display.

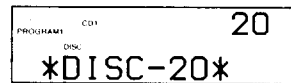

- 3 To program a whole disc, skip this step. Press  until the track number you want appears in the display.

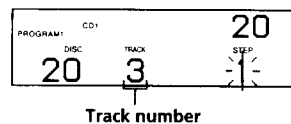

- 4 Press ENTER or PROGRAM.

The track being programmed

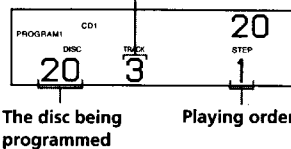

- 5 To program other discs/tracks, do the following:

| To program | Repeat Steps |
|-------------------------------|--------------|
| Other discs | 2 and 4 |
| Other tracks on the same disc | 3 and 4 |
| Other tracks on other discs | 2 to 4 |

- 6 Press  to start Program Play.

To cancel Program Play
Press CONTINUE.

The programs remain even after Program Play ends
When you press ▷, you can play the same program again.

When you press PROGRAM during Continuous or Shuffle Play
The program will be played after the current track.

The programs remain until you erase them
If you replace discs, the programmed disc and track numbers remain. So, the player plays only the existing disc and track numbers. However, the disc and track numbers that are not found in the player or on the disc are deleted from the program, and the rest of the program is played in the programmed order.

Creating a program using the remote

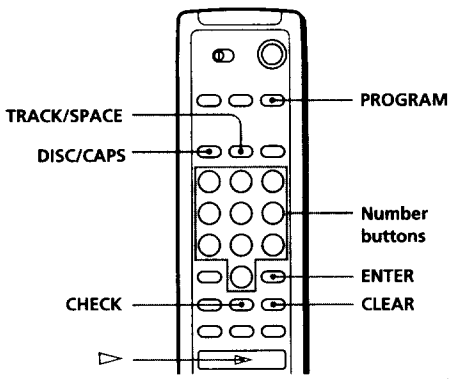

1 Press PROGRAM until the program number you want (PROGRAM 1, 2 or 3) appears in the display.

2 Press DISC / CAPS.

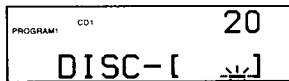

3 Press the number button of the disc.

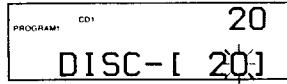

4 To program a whole disc, skip this step and go to Step 6. Press TRACK / SPACE.



5 Press the number button of the track.



6 Press ENTER.

The disc being programmed

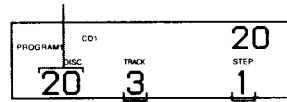

The track being programmed Playing order

7 To program other discs / tracks, do the following:

| To program | Repeat Steps |
|-------------------------------|--------------|
| Other discs | 2, 3 and 6 |
| Other tracks on the same disc | 4 to 6 |
| Other tracks on other discs | 2 to 6 |

8 Press ▷ to start Program Play.

To cancel Program Play
Press CONTINUE.

Checking the programmed order

You can check your program before or after you start playing.

Press CHECK.

Each time you press this button, the display shows the disc and track number of each step in the programmed order. (When a whole disc is programmed as one step, "ALL" appears instead of the track number.) After the last step in the program, the display shows "END" and returns to the original display.

Changing the programmed order

You can change your program before you start playing.

| To | You need to |
|---|--|
| Erase a track or disc | Press CHECK until the track or disc you do not want appears in the display, then press CLEAR |
| Erase the last track or disc in the program | Press CLEAR. Each time you press the button, the last track or disc will be cleared. |
| Add tracks or discs to the end of the program | Follow the programming procedure |
| Change the whole program completely | Hold down CLEAR until "ALL CLEAR" appears in the display to erase the whole program, then create a new program following the programming procedure |

Erasing the programs stored in memory

- 1 Press PROGRAM repeatedly in the stop mode until the program number (PROGRAM 1, 2 or 3) you want to erase appears in the display.
- 2 Hold down CLEAR until "ALL CLEAR" appears in the display.

Playing Using a Timer

You can start playing a disc at any time you want by connecting a timer (not supplied). Please also refer to the instructions for the timer if you need help.

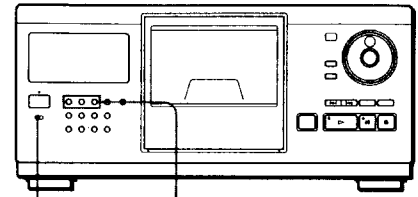

TIMER Play mode buttons

- 1 Press one of the play mode buttons to select the play mode you want.
- 2 Set TIMER on the player to PLAY.
- 3 Set the timer to the time you want. The player turns off. When the set time comes, the player turns on and starts playing.
- 4 After you have used the timer, set TIMER on the player to OFF.

What You Can Do With the Custom Files

The player can store three types of information called "Custom Files" for each disc. Once you have stored Custom Files for a disc, the player automatically recalls what you have stored whenever you select the disc. Note that Custom Files will be erased if you do not use the player for about one month.

You can store this information:

| When you use | You can |
|-----------------------|---|
| Disc Memo (page 17) | Label discs using up to 13 characters |
| Delete Bank (page 19) | Delete unwanted tracks and store only the tracks you want |
| Group File (page 20) | Group discs up to eight groups to locate them easily |

Where are Custom Files stored?

Custom Files are stored not on the disc, but in the player's memory. It means you cannot use Custom Files when you play the disc on other players.

If you replace discs you have filed in the Custom Files

The Custom File information you have stored remains, since each Custom File information is assigned to each slot. Erase all Custom Files (Disc Memo, Delete Bank and Group File) of the old disc, and then file the new disc information in the Custom Files.

Erasing all Custom Files of all discs

Turn off the player. While holding down CLEAR, press POWER to turn on the player. "ALL ERASE" appears in the display, and all Custom Files will be erased.

Labeling Discs (Disc Memo)

You can label discs using up to 13 characters and have the player display the Disc Memo each time you select the disc. The Disc Memo can be anything you like, such as a title, musician's name, category or date of purchase.

💡 When you select a CD-TEXT disc

The disc title is stored as the Disc Memo automatically. If the disc title has more than 13 characters, the first 13 characters of the disc title are stored (see page 10).

When you replace a disc with a CD-TEXT disc, the disc title of the CD-TEXT disc is also stored automatically.

Note that you cannot change the Disc Memo of the CD-TEXT disc.

💡 You can label discs while the front cover is open

Labeling discs on the player

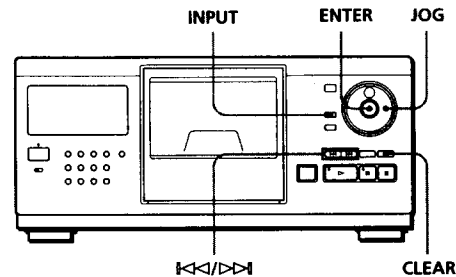

- 1 Turn the JOG dial until the disc number to which you want to assign a Disc Memo appears in the display.
When you label a disc with the front cover closed, the disc number of the disc at the playing position appears.
When you label a disc with the front cover open, the disc number at the loading position appears.
- 2 Press INPUT.
- 3 Turn the JOG dial until "DISC MEMO" appears in the display, and then press ENTER.
The flashing cursor () appears.

(Continued)

- 4** Turn the JOG dial until the character you want appears in the display. The cursor disappears and the first space for the Disc Memo flashes. As you turn the JOG dial clockwise, the characters appear in the following order. Turn the JOG dial counterclockwise to go back to the previous character.

(space) A B C D E F G H I J K L M N O P Q R S T U
 V W X Y Z a b c d e f g h i j k l m n o p q r s t u v w
 x y z 0 1 2 3 4 5 6 7 8 9 ! " # \$ % & ' () * + , - . / : ; <
 = > ? @ [\] ^ _ ` { | } ~



- 5** Press ENTER to select the character. The selected character lights up, and the flashing cursor appears to indicate the next space to be input.

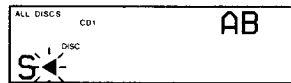

If you have made a mistake

Press CLEAR and begin again by inputting the correct characters.

- 6** Repeat Steps 4 and 5 to input more characters.
7 Press INPUT to store the Disc Memo. The Disc Memo lights up in the display.



Repeat Steps 1 to 7 to assign Disc Memos to other discs.

Labeling discs using the remote

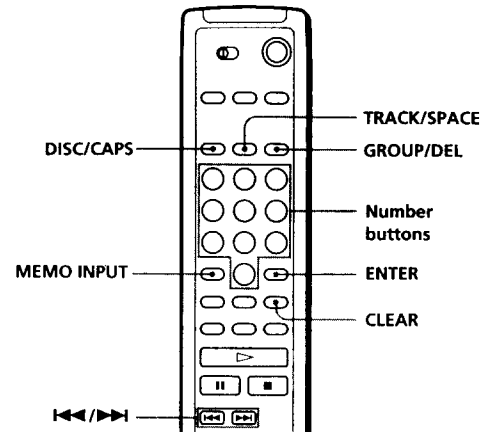

- 1 Press DISC/CAPS.
- 2 Press the number button of the disc you want to assign a Disc Memo, and then ENTER.
- 3 Press MEMO INPUT. The flashing cursor () appears.
- 4 Press DISC/CAPS to find the letter type you want. Each time you press the button, the letter type changes cyclically among capital letters (AB), small letters (ab) and numbers (12). The selected letter type appears in the upper right corner of the display.
- 5 Press the number button corresponding to the character you want (indicated beside each number button). The cursor disappears and the first space for the Disc Memo flashes. Each time you press the button, the character changes cyclically among the ones indicated beside the button.

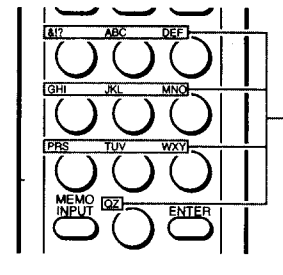

Characters assigned to each number button

Example: To select the letter E
Press the number button 3 twice.

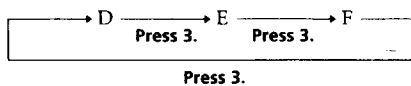

To insert a space, press TRACK/SPACE once.
To input a number, press DISC/CAPS twice in Step 4, then press the number button you want.
To input symbols, press the number button 1 repeatedly until the symbol you want appears in the display.

- 6 Press ENTER to select the character. The selected character lights up, and the flashing cursor appears to indicate the next space to be input. You can also go to the next space by pressing other number buttons.
- 7 Repeat Steps 4 through 6 to input more characters.
- 8 Press MEMO INPUT to store the Disc Memo. The Disc Memo lights up in the display.



Repeat Steps 1 through 8 to assign Disc Memos to other discs.

If you have made a mistake while inputting the character

To correct the character which has been input -

- 1 Press ◀ or ▶ until the cursor moves next to the incorrect character.



- 2 Press GROUP/DEL to delete the incorrect character.

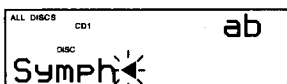

- 3 Input the correct character.

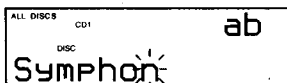

To correct the character currently being input

- 1 Press GROUP/DEL to delete the incorrect character.
- 2 Input the correct character.

To insert a character between the input characters

Press ◀ or ▶ until the cursor moves next to the point you want to insert, and enter the character.

Erasing the Disc Memo

- 1 Follow Steps 1 through 3 in "Labeling discs on the player" on page 17 or "Labeling discs using the remote" on page 18 to select the Disc Memo you want to erase.
- 2 Press CLEAR. The Disc Memo disappears.
- 3 Press INPUT.

Storing Specific Tracks (Delete Bank)

You can delete unwanted tracks and store only the tracks you want. When you select the disc containing a Delete Bank, you can play only the remaining tracks.

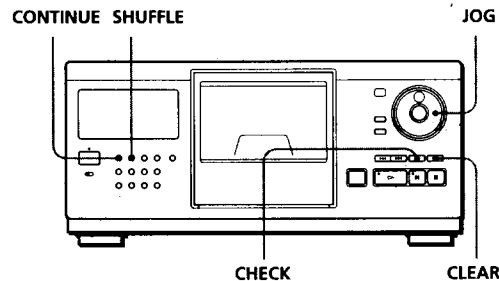

- 1 Press CONTINUE or SHUFFLE before you start playing.
- 2 Turn the JOG dial to select the disc.
- 3 Press CHECK repeatedly until the track you want to delete appears in the display.

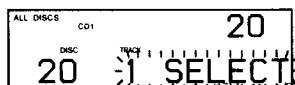

(Continued)

Storing Information About CDs (Custom Files)

- Press CLEAR.
"DELETE FILE" appears, and "DELETE" flashes in the display.



If you want to recover the track, press CLEAR again.

- Repeat Steps 3 and 4 to delete more tracks.

You can recover all the tracks you have deleted
Hold down CLEAR until "ALL SELECT" appears in the display.

Note

The deleted tracks are skipped even in the Shuffle or Program Play mode (when the whole disc containing a Delete Bank is programmed as one step).

Grouping Discs (Group File)

You might find that too many discs make it hard to find the disc you want. This player has a feature that lets you classify discs into eight groups. One disc can be put into only one group.

Once you classify discs, you can enjoy Continuous, Shuffle or Repeat Play only within a certain group (Group Play).

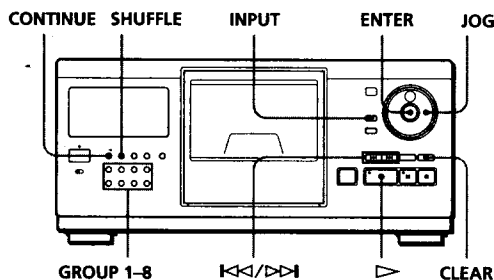

Putting discs into groups

- Press CONTINUE or SHUFFLE before you start playing.
- Turn the JOG dial to select the disc which you want to put into a group.
- Press INPUT.

- Turn the JOG dial until "GROUP FILE" appears in the display, and then press ENTER.
If the disc has not been put into any group, "NOT FILED" appears in the display.

- Turn the JOG dial until the group number you want (e. g., GROUP 1) appears in the display.



- Press ENTER or INPUT to select the group.

Labeling groups (Group Memo)

You can change the preset group number to anything you like, such as a category, using up to 13 characters. Note that you cannot store the Group Memo if you have not put any disc into the group.

- Press one of the GROUP 1-8 buttons to which you want to assign a Group Memo.
- Press INPUT.
- Turn the JOG dial until "GROUP MEMO" appears in the display, and then press ENTER.
The flashing cursor () appears.

- Turn the JOG dial until the character you want appears in the display.
The cursor disappears and the first space for the Group Memo flashes.
As you turn the JOG dial clockwise, the characters appear in the following order. Turn the JOG dial counterclockwise to go back to the previous character.

(space) A B C D E F G H I J K L M N O P Q R S T U
V W X Y Z a b c d e f g h i j k l m n o p q r s t u v w
x y z 0 1 2 3 4 5 6 7 8 9 ! " # \$ % & ' () * + , - . / : ; <
= > ? @ [\] ^ _ ` { | } ~

- Press ENTER to select the character.
The selected character lights up, and the flashing cursor appears to indicate the next space to be input.

If you have made a mistake

Press CLEAR and begin again by inputting the correct characters.

- 6** Repeat Steps 4 and 5 to input more characters. See also "Labeling discs on the player" on page 17 for details.
- 7** Press INPUT to store the Group Memo.

Erasing the Group Memo

- 1** Follow Steps 1 to 3 in "Labeling groups" to select the Group Memo you want to erase.
- 2** Press CLEAR.
The Group Memo disappears.
- 3** Press INPUT.

Playing discs in a group (Group Play)

You can enjoy Continuous or Shuffle Play within a group.

- 1** Press CONTINUE or SHUFFLE to select the play mode you want before you start playing.

| When you select | The player plays |
|---------------------------|---|
| ALL DISCS Continuous Play | All tracks on all discs in the group consecutively |
| 1 DISC Continuous Play | All tracks on the specified disc in the group consecutively |
| ALL DISCS Shuffle Play | All tracks on all discs in the group in random order |
| 1 DISC Shuffle Play | All tracks on the specified disc in the group in random order |

- 2** Press one of the GROUP 1-8 buttons to select the group and press ▷.
- Group Play starts from the disc which is the most upward number and located closest to the playing position. If the disc at the playing position is put into the selected group, the play starts from that disc.

 **You can specify the first disc to play when starting Group Play**

After selecting the group, turn the JOG dial to select the disc, then press ENTER.

 **You can start Group Play using the remote **

Before you start playing, press GROUP/DEL, the number button of the group you want to play, then ENTER.

Note

If "NO ENTRY" appears in the display, no disc has been put into the selected group.

Deleting discs from a group

- To delete a disc from a group
 - 1 Follow Steps 1 through 4 in "Putting discs into groups" on page 20 to select the disc.
 - 2 Press CLEAR.
"NOT FILED" appears in the display.
 - 3 Press INPUT.
- To delete all discs from a group at once
While holding down one of the GROUP 1-8 buttons you want to clear, press CLEAR.

Precautions

On safety

- Caution — The use of optical instruments with this product will increase eye hazard.
- Should any solid object or liquid fall into the cabinet, unplug the player and have it checked by qualified personnel before operating it any further.

On power sources

- Before operating the player, check that the operating voltage of the player is identical with your local power supply. The operating voltage is indicated on the nameplate at the rear of the player.
- The player is not disconnected from the AC power source (mains) as long as it is connected to the wall outlet, even if the player itself has been turned off.
- If you are not going to use the player for a long time, be sure to disconnect the player from the wall outlet. To disconnect the AC power cord (mains lead), grasp the plug itself; never pull the cord.
- AC power cord must be changed only at the qualified service shop.

On placement

- Place the player in a location with adequate ventilation to prevent heat build-up in the player.
- Do not place the player on a soft surface such as a rug that might block the ventilation holes on the bottom.
- Do not place the player in a location near heat sources, or in a place subject to direct sunlight, excessive dust or mechanical shock.

On operation

- If the player is brought directly from a cold to a warm location, or is placed in a very damp room, moisture may condense on the lenses inside the player. Should this occur, the player may not operate properly. In this case, leave the player turned on for about an hour until the moisture evaporates.

On adjusting volume

- Do not turn up the volume while listening to a portion with very low level inputs or no audio signals. If you do, the speakers may be damaged when a peak level portion is played.

On cleaning

- Clean the cabinet, panel and controls with a soft cloth slightly moistened with a mild detergent solution. Do not use any type of abrasive pad, scouring powder or solvent such as alcohol or benzene.

On transportation

- When transporting the player, press OPEN then remove all the discs from the player and turn the power off.

If you have any questions or problems concerning your player, please consult your nearest Sony dealer.

Notes on CDs

On handling CDs

- To keep the disc clean, handle the disc carefully.
- Do not stick paper or tape on the disc.



Not this way

- Do not expose the disc to direct sunlight or heat sources such as hot air ducts, nor leave it in a car parked in direct sunlight as there can be considerable rise in temperature inside the car.
- After removing a disc from the disc slot, store the disc in its case.

On cleaning

- Before playing, clean the disc with a cleaning cloth. Wipe the disc from the center out.



- Do not use solvents such as benzene, thinner, commercially available cleaners or anti-static spray intended for vinyl LPs.

Troubleshooting

If you experience any of the following difficulties while using the player, use this troubleshooting guide to help you remedy the problem. Should any problem persist, consult your nearest Sony dealer.

There is no sound.

- ➔ Check that the player is connected securely.
- ➔ Make sure you operate the amplifier correctly.

The CD does not play.

- ➔ There is no CD in a slot ("NO DISC" appears). Insert a CD.
- ➔ Insert the CD with the label side facing right.
- ➔ Clean the CD (see page 22).
- ➔ Moisture has condensed inside the player. Press OPEN and leave the player turned on for about an hour (see page 22).

The remote does not function.

- ➔ Remove obstacles in the path of the remote and the player.
- ➔ Point the remote at the remote sensor ■ on the player.
- ➔ Replace all the batteries in the remote with new ones if they are weak.
- ➔ Set the CD 1/2/3 switch on the remote according to the position of the COMMAND MODE selector displayed in the front panel display (see page 5).

The player functions incorrectly.

- ➔ The microcomputer chips may be operating incorrectly. Disconnect the AC power cord, then connect it back to the wall outlet to reset the player.

Specifications

Compact disc player

| | |
|------------------------------|--|
| Laser | Semiconductor laser ($\lambda = 780 \text{ nm}$) Emission duration: continuous |
| Laser output | Max 44.6 μW^* * This output is the value measured at a distance of 200 mm from the objective lens surface on the Optical Pick-up block with 7 mm aperture. |
| Frequency response | 20 Hz to 20 kHz $\pm 0.5 \text{ dB}$ |
| Signal-to-noise ratio | CDP-CX255: More than 107 dB CDP-CX70ES: More than 110 dB |
| Dynamic range | More than 98 dB |
| Harmonic distortion | CDP-CX255: Less than 0.0035% CDP-CX70ES: Less than 0.0030% |
| Channel separation | More than 100 dB |

Outputs

| | Jack type | Maximum output level | Load impedance |
|------------------------------|--------------------------|----------------------|---------------------|
| LINE OUT | Phono jacks | 2 V (at 50 kilohms) | Over 10 kilohms |
| DIGITAL OUT (OPTICAL) | Optical output connector | -18 dBm | Wave length: 660 nm |

General

| | |
|-------------------------------------|--|
| Power requirements | 120 V AC, 60 Hz |
| Power consumption | 14 W |
| Dimensions (approx.) (w/h/d) | When the front cover is closed 430 × 200 × 480 mm (17 × 7 7/8 × 19 in.) incl. projecting parts When the front cover is open 430 × 200 × 600 mm (17 × 7 7/8 × 23 5/8 in.) incl. projecting parts |
| Mass (approx.) | 9.0 kg (19 lbs 14 oz) |

Supplied accessories

- Audio cord (2 phono plugs – 2 phono plugs) (1)
- CONTROL A1 cord (1) (supplied for Canadian models only)
- Remote commander (remote) (1)
- Sony SUM-3 (NS) batteries (2)
- CD booklet holders (2)
- Label (1)

Design and specifications are subject to change without notice.

Index**A, B**

- AMS 12
- Automatic Music Sensor 12.

C

- CD-TEXT 10
- Connecting 4
- Continuous Play 8
- Custom Files
 - Delete Bank 19
 - Disc Memo 17
 - Group File 20
 - what you can do with 17

D

- Delete Bank 19
- Disc Memo 17

E, F

- Erasing
 - Custom Files 17
 - Delete Bank 20
 - Disc Memo 19
 - Group File 21
 - Group Memo 21
 - programs 16

G

- Group File 20
- Group Memo 20
- Group Play 21

H

- Handling CDs 22
- Hookups
 - overview 4

I

- Inserting CDs 6

J, K

- JOG dial 6

L

- Labeling a disc 17
- Locating
 - a specific track 12
 - a specific point 12
 - by monitoring 12
 - by observing the display 12
 - directly 12
 - discs 11
 - using AMS 12

M, N, O

- Memo Scan 11
- Memo Search 11

P, Q

- Playback
 - Continuous Play 8
 - Group Play 21
 - Program Play 14
 - Repeat Play 13
 - Shuffle Play 13
 - using a timer 16
- Program
 - changing 16
 - checking 16
 - erasing 16

R

- Remote control 4
- Repeating 13
- Rotary table 6

S

- Searching. *See* Locating
- Selecting a disc 11
- Shuffle Play
 - on all discs 13
 - on one disc 13
- Specifying the next disc 12
- Storing
 - information about CDs 17
 - specific tracks 19

T

- Timer Play 16
- Total playing time 10
- Troubleshooting 23

U, V, W, X, Y, Z

- Unpacking 4

Names of controls**Buttons**

- CHECK 16, 19
- CLEAR 16, 19
- CONTINUE 8
- DISC/CAPS 11, 15, 18
- DISC SKIP 9
- ENTER 9
- EXTRA 10
- GROUP/DEL 19, 21
- GROUP 1-8 21
- INPUT 17, 19, 20
- MEMO INPUT 18
- MEMO SCAN 11
- MEMO SEARCH 11
- Number 11
- OPEN 6
- PROGRAM 14
- REPEAT 13
- SHUFFLE 13
- TIME/TEXT 10
- TRACK/SPACE 12, 15
- ⏪/⏩ 12
- ▷ 9
- ⏮ 9
- ⏭ 9
- ⏪/⏩ 12

Switches

- CD 1/2/3 5
- POWER 6
- TIMER 16

Jacks

- AUX IN 5
- CONTROL A1 5
- LINE OUT 5

Connectors

- DIGITAL OUT (OPTICAL) 5

Others

- COMMAND MODE selector 5
- Disc slots 6
- Display 10
- Front cover 6
- JOG dial 6, 8
- Rotary table 6
- 4



AVERTISSEMENT

Pour prévenir tout risque d'incendie ou d'électrocution, installez cet appareil à l'abri de la pluie ou de l'humidité.

Pour prévenir tout risque de décharge électrique, abstenez-vous d'ouvrir le boîtier.

Confiez l'entretien de votre lecteur exclusivement à un personnel qualifié.

Pour les utilisateurs au Canada

ATTENTION

POUR PREVENIR LES CHOCS ELECTRIQUES, NE PAS UTILISER CETTE FICHE POLARISEE AVEC UN PROLONGATEUR, UNE PRISE DE COURANT OU UNE AUTRE SORTIE DE COURANT, SAUF SI LES LAMES PEUVENT ETRE INSEREES A FOND SANS EN LAISSER AUCUNE PARTIE A DECOUVERT.

Cet équipement est exclusivement conçu pour un usage domestique. La garantie qui couvre ce matériel sera invalidée en cas d'utilisation dans un environnement commercial par des animateurs, disc jockeys, etc., même pendant la période couverte par la garantie.

Bienvenue!

Nous vous remercions d'avoir fait l'acquisition de ce lecteur de disques compacts Sony. Avant d'utiliser cet appareil, nous vous recommandons de lire attentivement ce manuel et de le conserver afin de pouvoir le consulter ultérieurement.

A propos de ce manuel

Les instructions fournies dans ce manuel se rapportent aux modèles CDP-CX255 et CDP-CX70ES.

Conventions

- Les instructions fournies dans ce manuel portent sur les commandes du lecteur.
Vous pouvez également utiliser les commandes que comporte votre télécommande si celles-ci portent le même nom ou un nom similaire à celles de votre lecteur de disques compacts.
- Les symboles qui suivent apparaissent dans ce manuel:



Ce symbole indique que vous pouvez effectuer l'opération correspondante en vous servant de la télécommande.



Ce symbole indique un conseil ou une astuce facilitant l'opération envisagée.

TABLE DES MATIERES

Préparation

| | |
|---|---|
| Déballage | 4 |
| Raccordement du système | 4 |
| Introduction des disques compacts | 6 |

| | |
|-----------------------------------|---|
| Lecture d'un disque compact | 8 |
|-----------------------------------|---|

Lecture des disques compacts

| | |
|--|----|
| Utilisation de l'écran d'affichage | 10 |
| Localisation d'un disque déterminé | 11 |
| Spécification du prochain disque sélectionné | 12 |
| Localisation d'une plage spécifique ou d'un passage sur une plage quelconque | 12 |
| Lecture répétée | 13 |
| Lecture dans un ordre quelconque (lecture aléatoire) | 13 |
| Création de programmes musicaux personnalisés (lecture programmée) | 14 |
| Lecture associée à l'emploi d'un programmeur | 16 |

F

Enregistrement d'informations relatives aux disques compacts (fichiers personnalisés)

| | |
|--|----|
| Emploi des fichiers personnalisés | 17 |
| Identification des disques (mémo de disque) | 17 |
| Mémorisation de plages spécifiques (bloc de suppression) | 19 |
| Grouper des disques (fichier de groupe) | 20 |

Informations complémentaires

| | |
|---|----|
| Précautions | 22 |
| Remarques concernant les disques compacts | 22 |
| Dépannage | 23 |
| Spécifications | 23 |

| | |
|-------------|----------------|
| Index | Couverture dos |
|-------------|----------------|

Déballage

Assurez-vous que les accessoires qui suivent vous ont été livrés:

- Câble audio (1)
- Cordon CONTROL A1 (1) (fourni avec les modèles pour le Canada uniquement)
- Commande à distance (télécommande) (1)
- Piles Sony SUM-3 (NS) (2)
- Porte-livrets (2) et étiquette (1) pour CD

Utilisation du porte-livrets pour disques compacts

Le porte-livrets pour CD vous aide à localiser facilement un disque. Une fois que vous avez introduit les disques dans le lecteur, vous pouvez placer le livret du CD (qui accompagne le CD) dans le porte-livrets fourni. Placez deux livrets de CD dos à dos dans une pochette. Collez l'étiquette numérotée sur chaque pochette en faisant correspondre le numéro avec le logement du disque dans lequel vous avez introduit le disque. Vous pouvez introduire jusqu'à 200 livrets CD dans le porte-livrets.

Introduction des piles dans le boîtier de la télécommande

La télécommande fournie avec l'appareil permet de contrôler à distance le fonctionnement du lecteur. Insérez deux piles R6 (format AA) dans le boîtier de celle-ci en veillant à ce que le pôle positif de l'une des piles soit en contact avec le pôle négatif de l'autre. Lorsque vous utilisez la télécommande, braquez-la sur le capteur de télécommande ■ du lecteur.

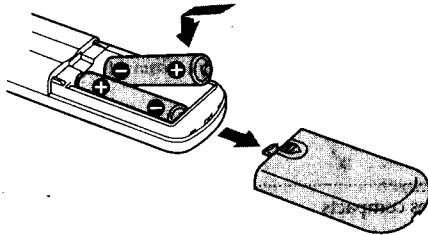

Remplacement des piles

Dans des conditions d'utilisation normales, les piles devraient durer environ six mois. Si la télécommande n'agit plus sur le lecteur, remplacez-les toutes simultanément par de nouvelles piles.

Remarques

- Ne pas abandonner la télécommande à proximité d'une source de chaleur importante ou d'un endroit humide.
- Ne laisser tomber aucun corps étranger dans le boîtier de la télécommande en particulier lors du remplacement des piles.
- Ne pas exposer le capteur de télécommande à la lumière directe du soleil ou à celle que diffusent les appareils d'éclairage. Toute exposition de cette nature risque de perturber le fonctionnement de la télécommande.
- Si vous n'utilisez pas la télécommande pendant une période prolongée, retirez les piles afin de prévenir tout risque de détérioration engendrée par la corrosion ou une fuite éventuelle des piles.

4^F

Raccordement du système

Vue d'ensemble

Ce chapitre est consacré au raccordement du lecteur de disques compacts à un amplificateur. Avant de réaliser la connexion, n'oubliez pas de mettre hors tension chacun des appareils concernés.

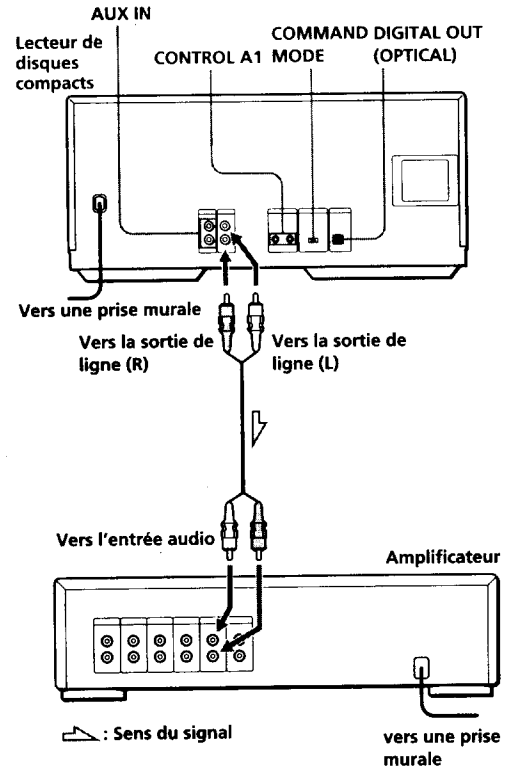

Câbles de raccordement indispensables

Câble audio (1) (livré)

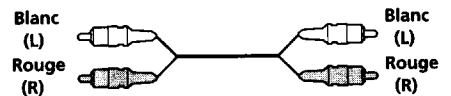

Raccordements

Lors du raccordement d'un câble audio, assurez-vous que les codes couleur du câble correspondent aux prises appropriées sur les différentes unités raccordées: rouge (droit) sur rouge et blanc (gauche) sur blanc. Assurez-vous de la qualité des connexions afin de prévenir la manifestation de ronflement ou de parasites.

Lecteur de disques compacts Amplificateur

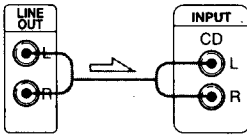

• Si vous disposez d'un récepteur (amplificateur) Sony doté d'une prise CONTROL A1

Raccordez le lecteur aux prises CD IN du récepteur (amplificateur). Lors de l'établissement de ce raccordement, réglez COMMAND MODE du lecteur sur CD1 (voir l'illustration ci-dessous). Si vous raccordez également le lecteur et le récepteur (amplificateur) via les prises CONTROL A1 à l'aide du cordon CONTROL A1 (fourni avec les modèles pour le Canada uniquement), vous pouvez utiliser la fonction automatique (Auto Function) entre ces appareils. Pour plus de détails, consultez les instructions supplémentaires "CONTROL-A1 Control System" ainsi que le mode d'emploi fourni avec le récepteur (amplificateur).

• Si votre installation comporte une unité numérique telle qu'un amplificateur, un convertisseur numérique/analogique, un magnétophone DAT ou un lecteur de minidisques

Raccordez l'unité via le connecteur DIGITAL OUT (OPTICAL) au moyen d'un câble optique (non fourni). Retirez le capuchon et branchez le câble optique.

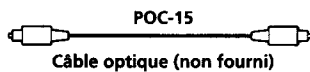

Lecteur de disques compacts Unité numérique

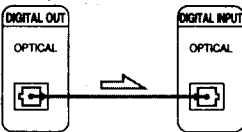

Remarque

Si vous raccordez une unité par l'intermédiaire du connecteur DIGITAL OUT (OPTICAL) [SORTIE NUMÉRIQUE (OPTIQUE)], certains parasites sont susceptibles de se manifester lors de la lecture d'un support informatique tel qu'un CD-ROM sur lequel sont enregistrées d'autres données que les informations musicales que contient un disque compact.

💡 Vous pouvez écouter un autre composant audio raccordé à ce lecteur

Raccordez le composant via les prises AUX IN au moyen du câble audio. (Utilisez le câble fourni avec le composant.) Vous pouvez écouter le son de ce composant pendant que ce lecteur est à l'arrêt. Pendant que ce lecteur se trouve en mode d'arrêt ou de pause, vous ne pouvez pas écouter le son de ce composant.

Lecteur de disques compacts Composant audio

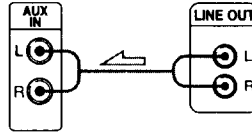

💡 Quand utiliser le sélecteur COMMAND MODE

Le sélecteur COMMAND MODE est réglé par défaut sur CD1 en vue d'une utilisation normale. Vous pouvez commander ce lecteur en le raccordant à un lecteur de CD Sony doté de la fonction de commande de lecteur via les prises CONTROL A1. Lors de l'établissement de ce raccordement, réglez les sélecteurs COMMAND MODE de chaque lecteur sur la position appropriée en fonction des prises d'entrée de ligne. Pour plus de détails, consultez le mode d'emploi fourni avec le lecteur raccordé.

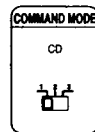

💡 Si vous utilisez un autre lecteur de CD Sony avec ce lecteur

Vous ne pouvez utiliser la télécommande fournie qu'avec ce lecteur.

- Si vous utilisez un lecteur équipé du sélecteur COMMAND MODE :
Réglez le sélecteur COMMAND MODE de ce lecteur sur CD1 et celui d'un autre lecteur sur CD2 ou CD3. Réglez ensuite le commutateur CD1/2/3 de la télécommande fournie pour chaque lecteur.
- Si vous utilisez un lecteur sans sélecteur COMMAND MODE :
Le mode de commande du lecteur sans sélecteur COMMAND MODE est réglé sur CD1. Réglez le sélecteur COMMAND MODE de ce lecteur sur CD2 et le commutateur CD1/2/3 de la télécommande sur CD2.

Connexion du cordon d'alimentation secteur

Branchez le cordon d'alimentation secteur sur une prise murale.

Remarque sur l'installation

Installez le lecteur sur une surface horizontale.
Si le lecteur est incliné, le lecteur risque de présenter un dysfonctionnement ou de subir des dommages.

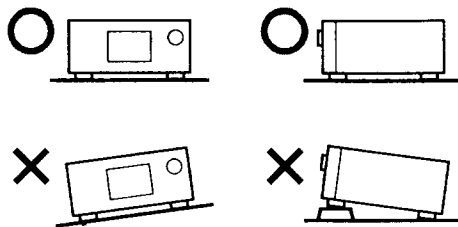

Introduction des disques compacts

Vous pouvez introduire jusqu'à 200 disques dans ce lecteur.

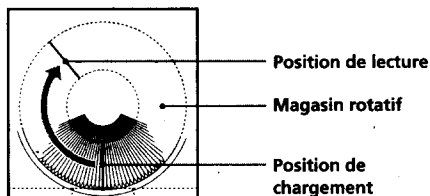
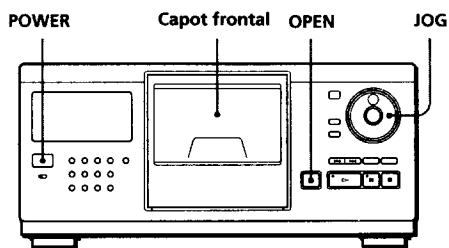

- 1 Appuyez sur la touche POWER pour mettre le lecteur sous tension.
- 2 Appuyez sur OPEN.

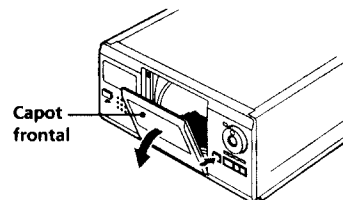

- 3 Tournez le disque JOG jusqu'à ce que vous trouviez le logement de disque dans lequel vous voulez introduire un disque tout en vérifiant le numéro de disque (inscrit sur le côté tous les cinq logements ainsi que dans la fenêtre d'affichage).

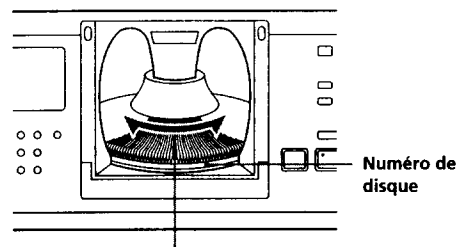

Logement de disque en position de chargement

Le numéro du disque en position de chargement apparaît dans la fenêtre d'affichage.* Si le disque possède un mémo (voir page 17), le mémo de disque s'affiche au lieu du numéro de disque. Le numéro de disque ou le mémo de disque change lorsque vous tournez le disque JOG.

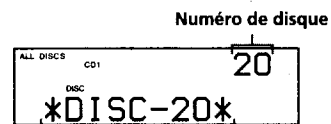

Numéro de disque ou mémo de disque

* Si vous avez déjà introduit des disques, le numéro du disque en position de lecture apparaît. Lorsque vous tournez le disque JOG, le numéro de disque affiché change pour celui qui se trouve en position de chargement.

- 4 Introduisez un disque avec le côté imprimé vers la droite.

Remarques

- Veillez à introduire les disques dans les logements perpendiculairement au magasin rotatif. Si les disques ne sont pas introduits verticalement, vous risquez d'endommager le lecteur ou les disques.
- Assurez-vous que le magasin rotatif est complètement arrêté avant d'introduire ou de retirer les disques.

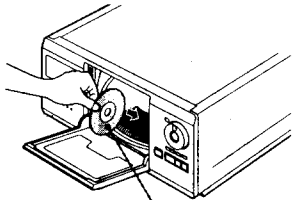

Le côté étiqueté orienté vers la droite

Après avoir introduit le disque, vous pouvez introduire les titres originaux des disques au lieu des numéros de disques (voir "Identification des disques" à la page 17) de manière à les localiser rapidement lorsque vous démarrez la lecture.

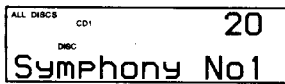

- 5 Répétez les étapes 3 et 4 pour introduire d'autres disques.
- 6 Refermez le capot frontal en appuyant sur le bord droit du capot jusqu'à ce qu'il s'encliquette.

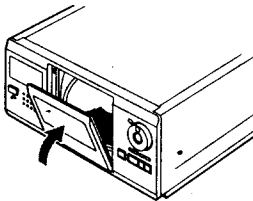

Le magasin rotatif tourne et le logement de disque en position de chargement passe en position de lecture.

Refermez toujours le capot frontal, sauf lorsque vous introduisez ou que vous retirez des disques.

Le porte-livrets pour CD fourni vous aide à localiser un disque

Vous pouvez classer jusqu'à 200 livrets de disque compact. Rangez les brochures dos à dos dans une pochette et collez une étiquette numérotée sur le film de la pochette et sur la ou les brochures correspondantes de façon à localiser sans difficulté les disques concernés.

Remarques

- Si vous installez un disque compact de 8cm (3 pouces), n'oubliez pas de monter l'adaptateur Sony CSA-8 (non fourni) sur le disque.
N'introduisez pas d'adaptateur pour CD de 8 cm (3 pouces) (CSA-8) sans CD. Il risque de causer des dégâts à l'intérieur du lecteur.
- **Ne fixez rien aux CD comme des adhésifs ou une pochette, car vous risqueriez d'endommager le lecteur ou le disque.**
- Si vous laissez tomber un disque dans le lecteur et si le CD n'entre pas correctement dans le logement, consultez votre revendeur Sony.
- Lorsque vous transportez le lecteur, retirez tous les disques du lecteur.

Retrait de disques compacts

Après avoir exécuté les opérations 1 à 3 indiquées au paragraphe "Introduction des disques compacts" présenté à la page 6, retirez les disques de votre choix puis refermez le capot frontal.

Remarque

Le disque reproduit ne se met pas en position de chargement si vous ouvrez le capot frontal en cours de lecture. (Le numéro du disque clignote dans la fenêtre d'affichage.)

Si vous désirez retirer le disque reproduit, appuyez sur ENTER au milieu du disque JOG après avoir ouvert le capot frontal. Le disque passe en position de chargement. Retirez le disque une fois que le magasin rotatif s'est complètement arrêté.

Lecture d'un disque compact

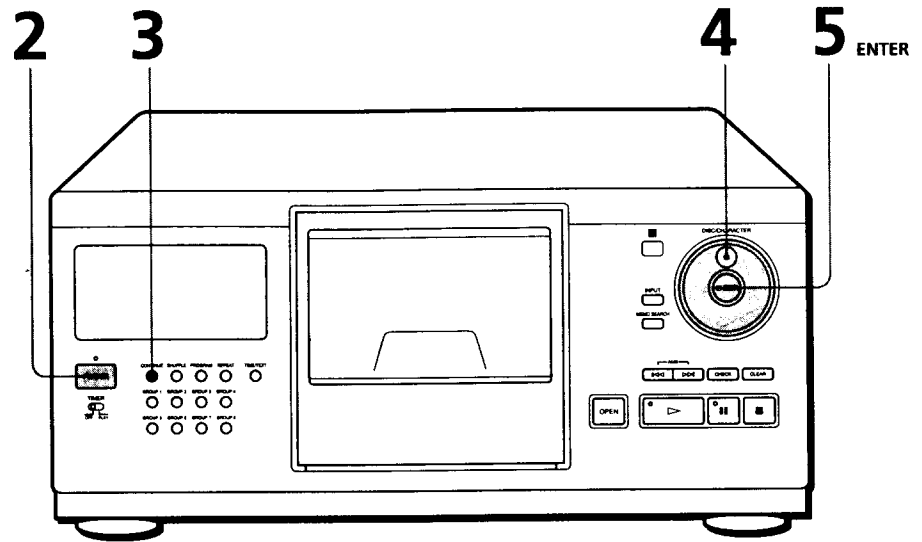

- Reportez-vous aux pages 4 et 5 pour les informations relatives au raccordement.
- Assurez-vous que vous avez correctement introduit les disques, comme indiqué à la page 6.
- Vous pouvez jouer toutes les plages d'un disque dans l'ordre original (lecture continue). Vous avez également la possibilité de jouer successivement les 200 disques que peut contenir le magasin.

Vous pouvez mettre le lecteur sous tension en appuyant sur la touche POWER de la télécommande

- 1 Mettez l'amplificateur sous tension et sélectionnez la position du lecteur de disques compacts.
- 2 Appuyez sur la touche POWER pour mettre le lecteur de disques compacts sous tension.
- 3 Appuyez sur CONTINUE pour sélectionner le mode de lecture continue ALL DISCS ou 1 DISC. Chaque fois que vous appuyez sur CONTINUE, l'indication "ALL DISCS" ou "1 DISC" apparaît dans la fenêtre d'affichage.

| Si vous sélectionnez l'option | Le lecteur reproduit |
|-------------------------------|---|
| ALL DISCS | Consécutivement tous les disques du lecteur en respectant l'ordre de leur numérotation. L'appareil "saute" les logements de disque vides. |
| 1 DISC | Uniquement le disque que vous avez sélectionné |

- 4 Tournez le disque JOG jusqu'à ce que le numéro de disque ou le mémo de disque voulu (voir page 17) apparaisse dans la fenêtre d'affichage pour sélectionner le premier disque (ALL DISCS) ou un disque déterminé (1 DISC).

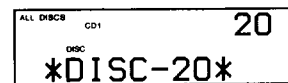



- 5** Appuyez sur ENTER pour commencer la lecture.
Le disque sélectionné est placé en position de lecture et le lecteur reproduit une fois tous les disques à partir du disque sélectionné (ALL DISCS) ou toutes les plages du disque (1 DISC). Réglez le volume sur l'amplificateur.

Mise hors tension du lecteur
Le lecteur mémorise le titre et le numéro du dernier disque joué ainsi que le mode de lecture (continue, aléatoire (voir page 13) ou programmée (voir page 14)). Ainsi, lorsque vous remettez le lecteur sous tension, celui-ci joue le même disque en appliquant le même mode de lecture.

Pour interrompre la lecture

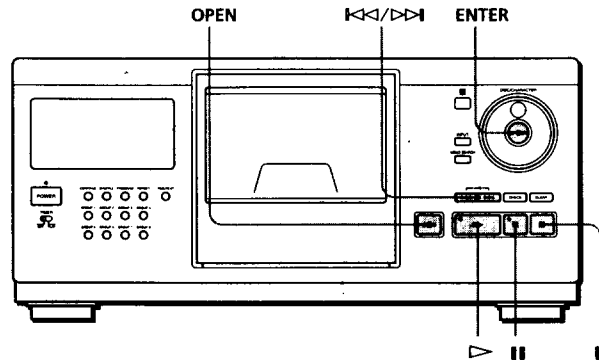
Appuyez sur la touche ■.



| Si vous souhaitez | Appuyez sur |
|---|---|
| Marquer une pause | ■ |
| Reprendre la lecture après une pause | ▶ ou ■ |
| Passer au disque suivant  | une fois sur DISC SKIP +. Maintenez la touche enfoncée pour omettre des disques. |
| Revenir au disque précédent  | une fois sur DISC SKIP -. Maintenez la touche enfoncée pour omettre des disques. |
| Passer à la plage suivante | ▶▶ |
| Revenir à la plage précédente | ◀◀ |
| Interrompre la lecture et retirer le disque | OPEN et puis sur ENTER. Le disque vient en position de chargement. |

Utilisation de l'écran d'affichage

L'écran d'affichage permet de vérifier une série d'informations concernant le disque sélectionné.

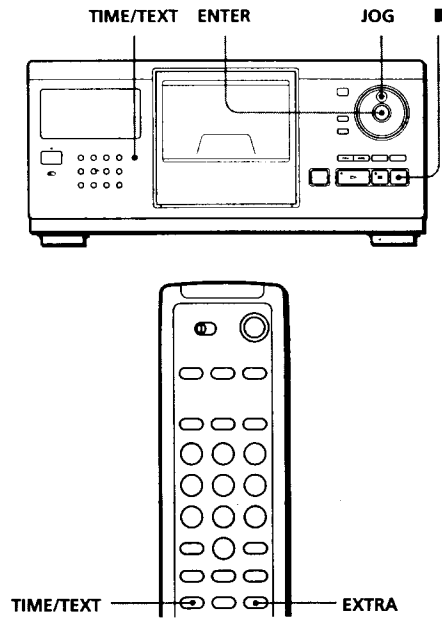

Vérification du nombre total de plages et de leur temps de lecture

Sélectionnez le disque que vous souhaitez vérifier et appuyez sur ENTER en mode de lecture continue. Comme le lecteur démarre automatiquement la lecture, appuyez sur ■ pour l'arrêter et ensuite sur TIME/TEXT.

La fenêtre d'affichage indique le numéro du disque en cours, le nombre total de plages et le temps de lecture total du disque.

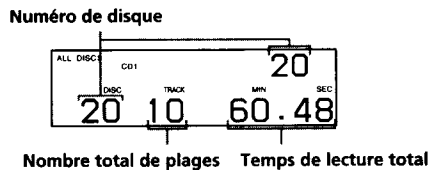

⚡ Vérification des caractéristiques d'un autre disque ⓘ

Appuyez sur la touche DISC SKIP de la télécommande en mode d'arrêt pour sélectionner le disque dont vous souhaitez vérifier les caractéristiques. Le nombre total de plages et le temps de lecture total du disque sélectionné s'affichent brièvement à l'écran.

Informations affichées pendant la lecture d'un disque

Pendant la lecture d'un disque, la fenêtre d'affichage indique le numéro du disque en cours, le numéro de la plage, le temps de lecture de la plage et le numéro du disque suivant.

Numéro du disque en cours Numéro du disque suivant

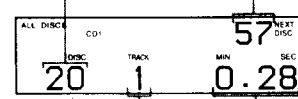

Numéro de la plage en cours Temps de lecture de la plage

Vérification des informations des disques CD-TEXT

Les disques CD-TEXT comportent des informations telles que le titre du disque ou le nom des artistes. Elles sont enregistrées dans une zone libre sur laquelle ne se trouve aucune information sur un disque normal.

La fenêtre d'affichage indique les informations CD-TEXT du disque de façon à ce que vous puissiez vérifier le titre du disque en cours, de la plage en cours et le nom de l'artiste. Lorsque vous sélectionnez un disque CD-TEXT, l'indication "CD-TEXT" s'allume dans la fenêtre d'affichage.

Affichage des informations pendant la lecture

La fenêtre d'affichage indique le titre du disque. Lorsque vous appuyez sur TIME/TEXT, le nom de l'artiste défile dans la fenêtre d'affichage. Si vous appuyez à nouveau sur TIME/TEXT, la fenêtre d'affichage indique le numéro du disque en cours de lecture, le nombre total de plages et la durée totale de lecture du disque. La fenêtre d'affichage indique encore le titre du disque après un certain moment.



Affichage des informations pendant la lecture

Chaque fois que vous appuyez sur TIME/TEXT, la fenêtre d'affichage indique les informations comme ci-dessous.

Le numéro du disque, le numéro de la plage et le temps de lecture s'affichent.

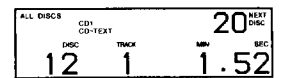

Appuyez sur TIME/TEXT.

Le titre de la plage en cours s'affiche.



Ces informations sont également affichées lorsque le lecteur recherche la plage.

Appuyez sur TIME/TEXT.

Pour reproduire les thèmes d'un disque

Certains disques CD-TEXT sont dotés d'une fonction de reproduction des thèmes du disque.

Appuyez sur EXTRA en mode d'arrêt pour démarrer la reproduction des thèmes du disque.

L'indication "▷" clignote pendant la reproduction des thèmes d'un disque.

Si vous appuyez sur EXTRA pendant la sélection de disques sans cette fonction, l'indication "NO EXTRA" apparaît dans la fenêtre d'affichage.

Exemple: Pour introduire le numéro 35
Appuyez sur 3 et puis sur 5.
Pour introduire le numéro 100
Appuyez sur 1 et puis deux fois sur 0.

3 Appuyez sur ENTER pour démarrer la lecture.

Recherche d'un disque par l'exploration des titres mémorisés (exploration des mémos)



Vous pouvez retrouver un disque que vous souhaitez jouer rapidement en explorant mémos disque (voir page 17) à l'écran et activer la lecture.

Attention que vous ne pouvez pas utiliser cette fonction en mode de lecture aléatoire ALL DISCS.

- 1 Appuyez sur MEMO SCAN.
L'indication "MEMO SCAN" apparaît dans la fenêtre d'affichage et le mémo du disque défile dans la fenêtre d'affichage.
- 2 Appuyez sur la touche ▷ lorsque le titre de mémo du disque que vous voulez jouer apparaît à l'écran.
Le disque correspondant est amené en position de lecture; le lecteur entame la lecture. En mode de lecture programmée, le disque est ajouté à la fin de la séquence de programmation si vous appuyez sur ENTER au lieu de ▷.

Remarque

Si "NO ENTRY" apparaît à l'écran, cela signifie qu'aucun disque n'a été étiqueté avec le mémo de disque. Faites une nouvelle tentative après avoir étiqueté les disques.

Localisation d'un disque en recherchant un mémo disque spécifique (recherche mémo)

Vous pouvez rechercher et localiser un disque en introduisant le premier caractère du mémo du disque (voir page 17).

- 1 Appuyez sur MEMO SEARCH.
L'indication "MEMO SEARCH" apparaît dans la fenêtre d'affichage.
- 2 Appuyez plusieurs fois de suite sur ◀◀/▶▶ pour introduire le premier caractère.

Introduisez le caractère

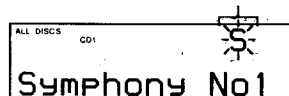

Chaque fois que vous appuyez sur ◀◀/▶▶ les caractères apparaissent selon la séquence suivante.

(suite)

Localisation d'un disque déterminé

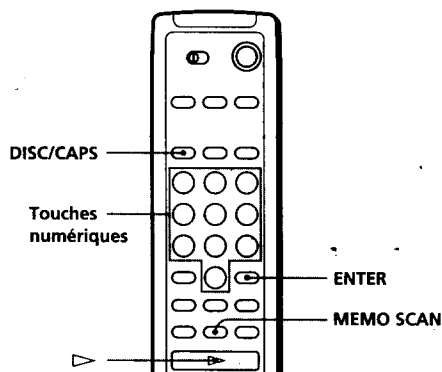
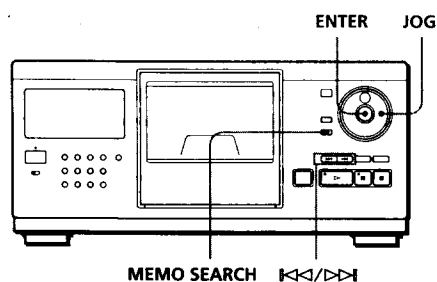

Sélection d'un disque sur le lecteur

Tournez le disque JOG jusqu'à ce que le numéro ou le mémo du disque voulu (voir page 17) apparaisse dans la fenêtre d'affichage. Appuyez sur ENTER pour démarrer la lecture.

Sélection d'un disque au moyen de la télécommande

- 1 Appuyez sur DISC/CAPS.
- 2 Appuyez sur la touche numérique correspondant au disque.

- Appuyez sur CLEAR.
L'indication "DELETE FILE" apparaît et "DELETE" clignote dans la fenêtre d'affichage.



Si vous souhaitez restaurer la plage, appuyez à nouveau sur CLEAR.

- Répétez les étapes 3 et 4 pour supprimer d'autres plages.

Vous pouvez restaurer toutes les plages que vous avez supprimées
Maintenez la touche CLEAR enfoncée jusqu'à ce que "ALL SELECT" apparaisse dans la fenêtre d'affichage.

Remarque

Les plages supprimées sont omises dans les modes de lecture aléatoire ou programmée (si la totalité du disque comprenant un bloc de suppression a été programmé comme une seule phase).

- Tournez le disque JOG pour sélectionner le disque à classer dans un groupe.

- Appuyez sur INPUT.

- Tournez le disque JOG jusqu'à ce que l'indication "GROUP FILE" apparaisse dans la fenêtre d'affichage et appuyez ensuite sur ENTER.

Si le disque n'a encore été classé dans aucun groupe, c'est l'indication "NOT FILED" qui apparaît dans la fenêtre d'affichage.

- Tournez le disque JOG jusqu'à ce que le numéro de groupe voulu (par ex., GROUP 1) apparaisse dans la fenêtre d'affichage.



- Appuyez sur ENTER ou INPUT pour sélectionner le groupe.

Identification des groupes (mémo de groupe)

Vous pouvez changer les numéros de groupe prédéfinis pour une identification au choix, par exemple une catégorie, au moyen de 13 caractères au maximum.

Attention que vous ne pouvez pas mémoriser le mémo de groupe si vous n'avez pas encore classé de disques dans ce groupe.

- Appuyez sur l'une des touches GROUP 1-8 suivant le groupe auquel vous voulez attribuer un mémo de groupe.

- Appuyez sur INPUT.

- Tournez le disque JOG jusqu'à ce que l'indication "GROUP MEMO" apparaisse dans la fenêtre d'affichage et appuyez ensuite sur ENTER. Le curseur clignotant (◀) apparaît.

- Tournez le disque JOG jusqu'à ce que le caractère voulu apparaisse dans la fenêtre d'affichage. Le curseur disparaît et le premier espace pour le mémo de groupe clignote. En tournant le disque JOG dans le sens horaire, les caractères apparaissent selon la séquence suivante. Tournez le disque JOG dans le sens antihoraire pour revenir au caractère précédent.

(espace) A B C D E F G H I J K L M N O P Q R S T
U V W X Y Z a b c d e f g h i j k l m n o p q r s t u v
w x y z 0 1 2 3 4 5 6 7 8 9 ! " # \$ % & ' () * + , - . / : ;
< = > ? @ [\] ^ _ ` { | } ~

Grouper des disques (fichier de groupe)

Si vous estimez qu'un trop grand nombre de disques complique la recherche d'un disque particulier, sachez que ce lecteur est doté d'une fonction qui vous permet de classer les disques en huit groupes. Un disque ne peut être classé que dans un seul groupe.

Lorsque vous avez classé des disques, vous pouvez activer les modes de lecture continue, aléatoire ou répétée dans un groupe déterminé (lecture de groupe).

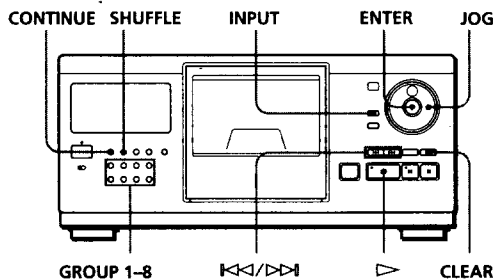

Classification des disques en groupes

- Appuyez sur CONTINUE ou SHUFFLE avant de démarrer la lecture.

| Pour localiser | Appuyez sur la touche |
|--|--|
| la ou les plages suivantes | ▶▶ de manière répétée jusqu'à ce que vous trouviez la plage appropriée |
| la plage en cours de lecture ou les plages précédentes | ◀◀ de manière répétée jusqu'à ce que vous trouviez la plage appropriée |
| directement une plage spécifique | TRACK/SPACE, la touche numérique de la plage et puis sur ENTER. Pour localiser une plage portant un numéro supérieur à 10, appuyez d'abord sur la touche des dizaines et ensuite sur celle des unités. |
| un passage d'une plage donnée tout en contrôlant le son | ▶▶ (avant) ou ◀◀ (arrière) et maintenez cette touche enfoncée jusqu'à ce que vous trouviez le passage voulu |
| rapidement un passage déterminé d'une plage en contrôlant la fenêtre d'affichage | ▶▶ (avant) ou ◀◀ (arrière) et maintenez la touche enfoncée jusqu'à ce que vous trouviez le point en cours de pause. Vous n'entendez aucun son durant cette opération. |

Remarque

L'apparition du nombre "OVER" à l'écran indique que le lecteur est arrivé à la fin du disque alors que vous étiez en train d'appuyer sur la touche ▶▶. Appuyez sur la touche ◀◀ ou sur la touche ◀◀ pour revenir en arrière.

Lecture répétée

Vous pouvez réitérer la lecture de plusieurs disques/plages quel que soit le mode de lecture choisi.

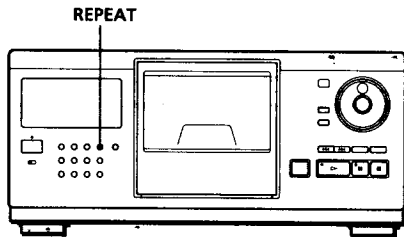

Appuyez sur la touche REPEAT alors qu'un disque est en cours de lecture.

Le message "REPEAT" s'affiche à l'écran. Le lecteur répète la lecture des disques/plages comme suit:

| Si le disque est reproduit en mode de | Le lecteur répète la lecture |
|---------------------------------------|--|
| lecture continue ALL DISCS (page 8) | De toutes les plages de tous les disques |
| lecture continue 1 DISC (page 8) | De toutes les plages du disque en cours de lecture |
| lecture aléatoire ALL DISCS (page 13) | Toutes les plages de tous les disques dans un ordre aléatoire |
| lecture aléatoire 1 DISC (page 13) | De toutes les plages du disque en cours de lecture dans un ordre aléatoire |
| lecture programmée (page 14) | Du même programme |

Pour annuler une lecture répétée:

Appuyez plusieurs fois de suite sur REPEAT jusqu'à ce que l'indication "REPEAT OFF" apparaisse dans la fenêtre d'affichage.

Lecture répétée de la plage en cours

Vous pouvez uniquement répéter la lecture de la plage en cours.

Pendant la lecture de la plage voulue, appuyez plusieurs fois de suite sur REPEAT jusqu'à ce que l'indication "REPEAT 1" apparaisse dans la fenêtre d'affichage.

Lecture dans un ordre quelconque (lecture aléatoire)

Vous pouvez régler le lecteur pour qu'il "mélange" les plages et les reproduise dans un ordre aléatoire. Le lecteur reproduit dans un ordre aléatoire toutes les plages de tous les disques ou d'un disque que vous spécifiez.

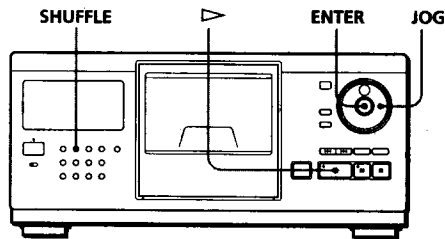

- 1 Appuyez sur SHUFFLE pour sélectionner le mode de lecture aléatoire ALL DISCS ou 1 DISC. Chaque fois que vous appuyez sur SHUFFLE, l'indication "ALL DISCS" ou "1 DISC" apparaît dans la fenêtre d'affichage.

| Lorsque vous sélectionnez | Le lecteur reproduit |
|---------------------------|---|
| ALL DISCS | Toutes les plages de tous les disques dans un ordre aléatoire |
| 1 DISC | Toutes les plages d'un disque déterminé dans un ordre aléatoire |

- 2 Pour spécifier le disque en vue de la lecture aléatoire 1 DISC, tournez le disque JOG jusqu'à ce que le numéro du disque ou le mémo disque (voir page 17) voulu apparaisse dans la fenêtre d'affichage.
- 3 Appuyez sur ENTER ou ►. La lecture ALL DISCS ou 1 DISC démarre. L'indication "CD" apparaît dans la fenêtre d'affichage pendant que le lecteur "mélange" les disques ou les plages.

Pour annuler une lecture aléatoire

Appuyez sur la touche CONTINUE.

Vous pouvez lancer une lecture aléatoire en cours de lecture d'un disque quelconque

Appuyez sur la touche SHUFFLE, la lecture aléatoire débute à partir de la plage en cours de lecture.

Vous pouvez sélectionner directement un disque pour la lecture aléatoire 1 DISC

Reportez-vous à la section "Sélection d'un disque au moyen de la télécommande" à la page 11.

Vous pouvez passer au disque suivant en cours de lecture aléatoire d'un seul disque (1 DISC)

Appuyez sur la touche DISC SKIP +.

Vous pouvez spécifier le prochain disque à reproduire alors que vous êtes en mode de lecture aléatoire 1 DISC

Tournez le disque JOG pour spécifier le disque suivant. Lorsque toutes les plages du disque en cours ont été reproduites dans un ordre aléatoire, la lecture du disque suivant démarre. Si vous voulez passer directement au disque suivant, appuyez sur ENTER pendant la lecture du disque en cours.

Remarques

- Vous ne pouvez pas sélectionner le disque suivant à reproduire après avoir lancé une lecture aléatoire de l'ensemble des disques (ALL DISCS).
- Même si vous appuyez sur ■ ou que vous mettez le lecteur hors tension pendant la lecture aléatoire ALL DISCS, le lecteur mémorise les disques/plages reproduits et ceux qui ne le sont pas. Par conséquent, si vous souhaitez répéter la lecture aléatoire ALL DISCS depuis le début, reprenez la procédure depuis l'étape 1.

Création de programmes musicaux personnalisés (lecture programmée)

Vous pouvez déterminer l'ordre des plages et/ou des disques de façon à créer trois programmes différents qui sont mémorisés automatiquement. Un programme peut contenir jusqu'à 32 "phases" – une "phase" pouvant contenir une plage ou un disque entier. Vous pouvez établir vos programmes au moyen des commandes de la télécommande ou de celles du lecteur. La procédure de programmation est cependant différente.

Création d'un programme sur le lecteur

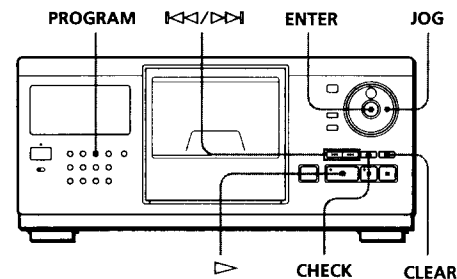

- 1 Appuyez sur la touche PROGRAM jusqu'à ce que le numéro de programme de votre choix (PROGRAM 1, 2 ou 3) s'affiche à l'écran. Si une programmation a déjà été mémorisée sous le numéro de programmation sélectionné, la dernière étape de la programmation apparaît à l'écran. Si vous souhaitez effacer la totalité de la programmation, maintenez CLEAR enfoncé jusqu'à ce que "ALL CLEAR" apparaisse à l'écran (voir page 16).
- 2 Tournez le disque JOG jusqu'à ce que le numéro du disque voulu apparaisse dans la fenêtre d'affichage.

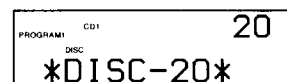

- 3 Pour programmer un disque entier, sautez cette étape. Appuyez sur \lll/\ggg jusqu'à ce que le numéro de la plage voulue apparaisse dans la fenêtre d'affichage.

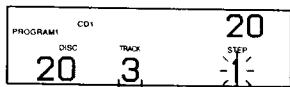

Numéro de plage

- 4 Appuyez sur la touche ENTER ou PROGRAM.

La plage programmée

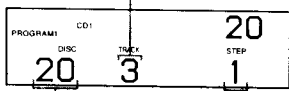

Le disque programmé Séquence de lecture

- 5 Pour programmer d'autres disques/plages, procédez comme suit:

| Pour programmer | Répétez les étapes |
|--------------------------------------|--------------------|
| D'autres disques | 2 et 4 |
| D'autres plages sur le même disque | 3 et 4 |
| D'autres plages sur d'autres disques | 2 à 4 |

- 6 Appuyez sur la touche \triangleright pour lancer une lecture programmée.

Pour annuler une lecture programmée

Appuyez sur la touche CONTINUE.

- Les programmes restent mémorisés même au terme de leur lecture respective

Si vous appuyez sur la touche \triangleright , vous pouvez rejouer le même programme.

- Si vous appuyez sur la touche PROGRAM en cours de lecture continue ou aléatoire

Le programme sera reproduit après la plage en cours.

- Les programmes restent dans la mémoire jusqu'à ce que vous les effaciez

Si vous changez des disques, les numéros de disque et de plage programmés restent dans la mémoire. Le lecteur ne joue donc que les numéros de disque et de plage existants. Néanmoins, les numéros de disque et de plage sans correspondance au niveau du lecteur ou des disques de substitution sont effacés du programme concerné. Le lecteur exécute le reste du ou des programmes dans l'ordre prévu.

Création d'un programme à l'aide de la télécommande

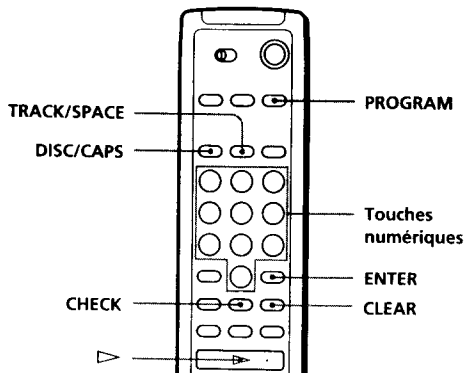

- 1 Appuyez sur PROGRAM jusqu'à ce que le numéro de programme voulu (PROGRAM 1, 2 ou 3) apparaisse à l'écran.

- 2 Appuyez sur DISC/CAPS.

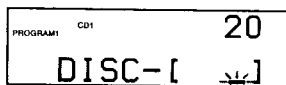

- 3 Appuyez sur la touche numérique du disque.

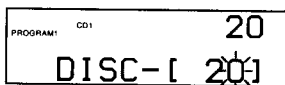

- 4 Pour programmer un disque complet, omettez cette étape et passez à l'étape 6. Appuyez sur TRACK/SPACE.

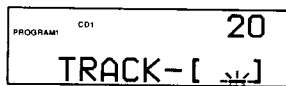

- 5 Appuyez sur la touche numérique de la plage.

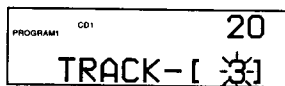

- 6 Appuyez sur ENTER.

Le disque programmé

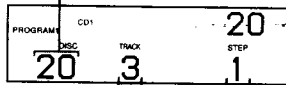

La plage programmée Séquence de lecture

(suite)

- 7** Pour programmer d'autres disques/ plages, procédez comme suit:

| Pour programmer | Répétez les étapes |
|--------------------------------------|--------------------|
| D'autres disques | 2, 3 et 6 |
| D'autres plages sur le même disque | 4 à 6 |
| D'autres plages sur d'autres disques | 2 à 6 |

- 8** Appuyez sur \blacktriangleright pour lancer la lecture du programme.

Pour annuler la lecture du programme
Appuyez sur CONTINUE.

Vérification de la séquence programmée

Vous pouvez contrôler votre programme avant ou après en avoir lancé l'exécution.

Appuyez sur CHECK.

Chaque fois que vous appuyez sur cette touche, la fenêtre d'affichage indique le numéro du disque et de la plage de chaque étape dans l'ordre programmé. (Si un disque complet a été programmé en une étape, l'indication "ALL" s'affiche au lieu du numéro de plage.) Après la dernière étape de la programmation, la fenêtre d'affichage indique "END" et revient à l'affichage de départ.

Modification de la séquence programmée

Vous pouvez modifier votre programme avant d'en lancer l'exécution.

| Pour | Vous devez |
|---|---|
| Effacer une plage ou un disque | Appuyer sur la touche CHECK jusqu'à ce que la piste ou le disque que vous souhaitez éliminer apparaisse à l'écran avant d'appuyer sur la touche CLEAR |
| Effacer la dernière plage ou le dernier disque du programme | Appuyer sur la touche CLEAR. Chaque fois que vous appuyez sur cette touche, la dernière plage ou le dernier disque programmé sera effacé. |
| Ajouter diverses plages ou disques à la fin du programme | Respecter la procédure de programmation |
| Modifier le programme dans son intégralité | Maintenir CLEAR enfoncé jusqu'à ce que "ALL CLEAR" apparaisse à l'écran pour effacer toute la programmation puis créer un nouveau programme en respectant la procédure de programmation |

Effacer les programmes sauvegardés dans la mémoire

- 1 Appuyez plusieurs fois sur PROGRAM en mode d'arrêt jusqu'à ce que le numéro de programme à effacer (PROGRAM 1, 2 ou 3) apparaisse à l'écran.
- 2 Maintenez la touche CLEAR enfoncée jusqu'à ce que le message "ALL CLEAR" apparaisse à l'écran.

Lecture associée à l'emploi d'un programmeur

Le raccordement d'un programmeur (non fourni) permet de lancer la lecture d'un disque à l'heure de votre choix. En cas de difficulté, n'oubliez pas de consulter également le mode d'emploi de ce programmeur.

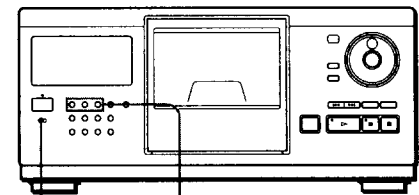

- 1 Appuyez sur l'une des touches de mode de lecture pour sélectionner le mode de votre choix.
- 2 Réglez la fonction TIMER du lecteur sur l'option PLAY.
- 3 Réglez le programmeur en fonction de l'heure de votre choix. Le lecteur est mis hors tension. A l'heure prédéterminée par vos soins, le lecteur est mis sous tension; la lecture du disque sélectionné débute immédiatement.
- 4 Après avoir utilisé le programmeur, réglez la fonction TIMER du lecteur sur l'option OFF.

Emploi des fichiers personnalisés

Le lecteur peut mémoriser pour chaque disque trois types d'informations désignées "fichiers personnalisés". Lorsque vous avez mémorisé des fichiers personnalisés pour un disque, le lecteur rappelle automatiquement ce que vous avez mémorisé chaque fois que vous sélectionnez le disque. Attention que les fichiers personnalisés s'effacent si vous n'utilisez pas le lecteur pendant environ un mois.

Vous pouvez enregistrer les informations suivantes:

| Lorsque vous activez | Vous pouvez |
|-------------------------------|---|
| Mémo de disque (page 17) | Identifier des disques au moyen de 13 caractères |
| Bloc de suppression (page 19) | Supprimer des plages indésirables et ne mémoriser que les plages voulues |
| Fichier de groupe (page 20) | Regrouper des disques en huit groupes maximum de manière à les localiser rapidement |

Support d'enregistrement des fichiers personnalisés

Les fichiers personnalisés ne sont pas enregistrés sur le disque, mais dans la zone de mémoire du lecteur. En d'autres termes, vous ne pouvez utiliser les fichiers personnalisés si vous jouez ce disque sur un autre lecteur.

Si vous remplacez des disques enregistrés dans les fichiers personnalisés

Les informations mémorisées dans les fichiers personnalisés restent en mémoire puisque les informations de chaque fichier personnalisé sont assignées aux logements. Effacez tous les fichiers personnalisés (mémo de disque, bloc de suppression, fichier de groupe) de l'ancien disque et mémorisez les informations du nouveau disque dans les fichiers personnalisés.

Suppression de tous les fichiers personnalisés de tous les disques

Mettez le lecteur hors tension. Tout en maintenant la touche CLEAR enfoncée, appuyez sur POWER pour mettre le lecteur sous tension. L'indication "ALL ERASE" apparaît dans la fenêtre d'affichage et tous les fichiers personnalisés sont effacés.

Identification des disques (mémo de disque)

Vous pouvez identifier les disques au moyen de 13 caractères et faire afficher le mémo de disque par le lecteur chaque fois que vous sélectionnez le disque. Le mémo de disque peut être une appellation au choix, par exemple un titre, le nom d'un musicien, une catégorie ou encore la date d'achat.



Lorsque vous sélectionnez un disque CD-TEXT

Le titre du disque est mémorisé automatiquement comme le mémo du disque.

Si le titre du disque comporte plus de 13 caractères, ce sont les 13 premiers caractères du titre qui sont mémorisés (voir page 10).

Si vous remplacez un disque par un disque CD-TEXT, le titre du disque CD-TEXT est mémorisé automatiquement aussi.

Attention que vous ne pouvez pas changer le mémo d'un disque CD-TEXT.



Vous pouvez identifier des disques alors que le capot frontal est ouvert

Identification de disques sur le lecteur

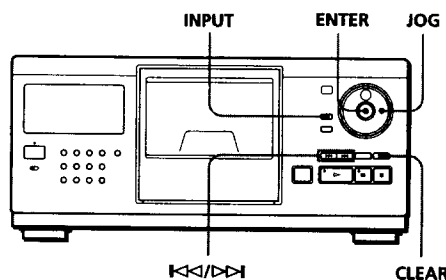

- 1 Tournez le disque JOG jusqu'à ce que le numéro du disque auquel vous voulez attribuer un mémo apparaisse dans la fenêtre d'affichage. Si vous identifiez un disque alors que le capot frontal est fermé, c'est le numéro du disque en position de lecture qui apparaît. Si vous identifiez un disque alors que le capot frontal est ouvert, c'est le numéro du disque en position de chargement qui apparaît.
- 2 Appuyez sur INPUT.
- 3 Tournez le disque JOG jusqu'à ce que "DISC MEMO" apparaisse dans la fenêtre d'affichage et appuyez ensuite sur ENTER. Le curseur clignotant (◀) apparaît.

(suite)

- 4** Tournez le disque JOG jusqu'à ce que le caractère voulu apparaisse dans la fenêtre d'affichage. Le curseur disparaît et le premier espace pour le mémo de disque clignote. Si vous tournez le disque JOG dans le sens horaire, les caractères s'affichent dans l'ordre suivant. Tournez le disque JOG dans le sens antihoraire pour revenir au caractère précédent.

(espace) A B C D E F G H I J K L M N O P Q R S T
 U V W X Y Z a b c d e f g h i j k l m n o p q r s t u v
 w x y z 0 1 2 3 4 5 6 7 8 9 ! " # \$ % & ' () * + , - . / : ;
 < = > ? @ [\] ^ _ ` { | } ~



- 5** Appuyez sur ENTER pour sélectionner le caractère. Le caractère sélectionné s'allume et le curseur clignotant apparaît pour indiquer l'espace suivant à compléter.

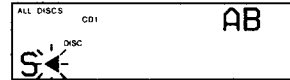

Si vous avez fait une erreur

Appuyez sur CLEAR et introduisez les caractères corrects.

- 6** Répétez les étapes 4 et 5 pour introduire d'autres caractères.
- 7** Appuyez sur INPUT pour mémoriser le mémo de disque. Le mémo de disque s'allume dans la fenêtre d'affichage.



Répétez les étapes 1 à 7 pour attribuer des mémos à d'autres disques.

Identification de disques à l'aide de la télécommande

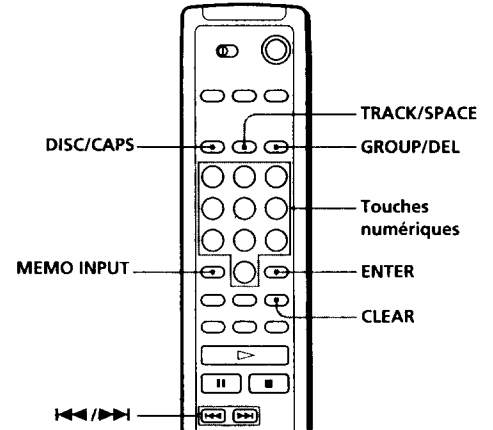

- 1 Appuyez sur DISC / CAPS.
- 2 Appuyez sur la touche numérique du disque auquel vous voulez attribuer un mémo et appuyez ensuite sur ENTER.
- 3 Appuyez sur MEMO INPUT. Le curseur clignotant (◀) apparaît.
- 4 Appuyez sur DISC / CAPS pour sélectionner la police de caractères de votre choix. Chaque fois que vous appuyez sur cette touche, la police de caractères change selon la séquence suivante: majuscules (AB), minuscules (ab) et chiffres (12). La police sélectionnée apparaît dans l'angle supérieur droit de la fenêtre d'affichage.
- 5 Appuyez sur la touche numérique correspondant au caractère voulu (indiqué en regard de chaque touche numérique). Le curseur disparaît et le premier espace pour le mémo de disque clignote. Chaque fois que vous appuyez sur cette touche, les caractères indiqués à côté de la touche s'affichent alternativement.

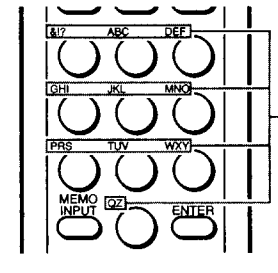

Caractères attribués à chaque touche numérique

Exemple: Pour sélectionner la lettre E
Appuyez deux fois sur la touche numérique 3.

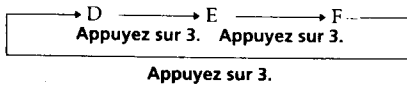

Pour insérer un espace, appuyez une fois sur TRACK/SPACE.
Pour introduire un numéro, appuyez deux fois sur DISC/CAPS à l'étape 4 et appuyez ensuite sur la touche numérique voulue.
Pour introduire des symboles, appuyez plusieurs fois de suite sur la touche numérique 1 jusqu'à ce que le symbole apparaisse dans la fenêtre d'affichage.

- 6 Appuyez sur ENTER pour sélectionner le caractère.
Le caractère sélectionné s'allume et le curseur clignotant apparaît pour indiquer l'espace suivant à compléter.
Vous pouvez également passer à l'espace suivant en appuyant sur d'autres touches numériques.
- 7 Répétez les étapes 4 à 6 pour introduire d'autres caractères.
- 8 Appuyez sur MEMO INPUT pour enregistrer le mémo de disque.
Le mémo de disque s'allume dans la fenêtre d'affichage.



Répétez les étapes 1 à 8 pour attribuer des mémos de disque à d'autres disques.

Si vous avez fait une erreur lors de la saisie des caractères

Pour corriger un caractère qui a été introduit

- 1 Appuyez sur ◀◀ ou ▶▶ jusqu'à ce que le curseur se place en regard du caractère incorrect.

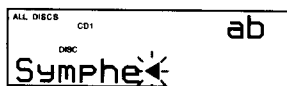

- 2 Appuyez sur GROUP/DEL pour effacer le caractère incorrect.

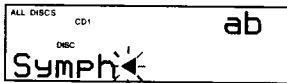

- 3 Introduisez le caractère correct.

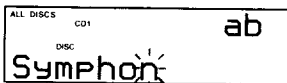

Pour corriger le caractère pendant la saisie

- 1 Appuyez sur GROUP/DEL pour effacer le caractère incorrect.
- 2 Introduisez le caractère correct.

Pour insérer un caractère entre les caractères introduits

Appuyez sur ◀◀ ou ▶▶ jusqu'à ce que le curseur se place à l'endroit où vous voulez insérer un caractère et introduisez-le.

Suppression du mémo de disque

- 1 Appliquez les étapes 1 à 3 de la procédure "Identification de disques sur le lecteur" à la page 17 ou "Identification de disques à l'aide de la télécommande" à la page 18 pour sélectionner le mémo de disque à effacer.
- 2 Appuyez sur CLEAR.
Le mémo de disque disparaît.
- 3 Appuyez sur INPUT.

Mémorisation de plages spécifiques (bloc de suppression)

Vous pouvez supprimer les plages indésirables et mémoriser uniquement les plages que vous voulez écouter. Lorsque vous sélectionnez un disque comprenant un bloc de suppression, vous ne pouvez reproduire que les plages restantes.

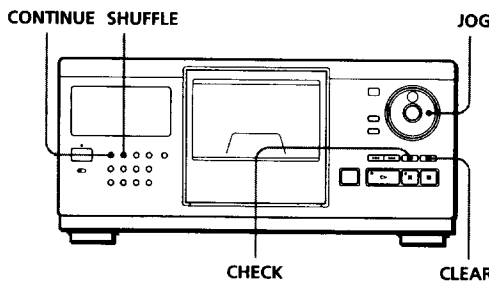

- 1 Appuyez sur CONTINUE ou SHUFFLE avant de démarrer la lecture.
- 2 Tournez le disque JOG pour sélectionner le disque.
- 3 Appuyez plusieurs fois de suite sur CHECK jusqu'à ce que la plage à supprimer apparaisse dans la fenêtre d'affichage.

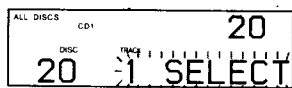

(suite)

- Appuyez sur CLEAR.
L'indication "DELETE FILE" apparaît et "DELETE" clignote dans la fenêtre d'affichage.



Si vous souhaitez restaurer la plage, appuyez à nouveau sur CLEAR.

- Répétez les étapes 3 et 4 pour supprimer d'autres plages.

Vous pouvez restaurer toutes les plages que vous avez supprimées
Maintenez la touche CLEAR enfoncée jusqu'à ce que "ALL SELECT" apparaisse dans la fenêtre d'affichage.

Remarque

Les plages supprimées sont omises dans les modes de lecture aléatoire ou programmée (si la totalité du disque comprenant un bloc de suppression a été programmé comme une seule phase).

- Tournez le disque JOG pour sélectionner le disque à classer dans un groupe.

- Appuyez sur INPUT.

- Tournez le disque JOG jusqu'à ce que l'indication "GROUP FILE" apparaisse dans la fenêtre d'affichage et appuyez ensuite sur ENTER.

Si le disque n'a encore été classé dans aucun groupe, c'est l'indication "NOT FILED" qui apparaît dans la fenêtre d'affichage.

- Tournez le disque JOG jusqu'à ce que le numéro de groupe voulu (par ex., GROUP 1) apparaisse dans la fenêtre d'affichage.



- Appuyez sur ENTER ou INPUT pour sélectionner le groupe.

Identification des groupes (mémo de groupe)

Vous pouvez changer les numéros de groupe prédéfinis pour une identification au choix, par exemple une catégorie, au moyen de 13 caractères au maximum.

Attention que vous ne pouvez pas mémoriser le mémo de groupe si vous n'avez pas encore classé de disques dans ce groupe.

- Appuyez sur l'une des touches GROUP 1-8 suivant le groupe auquel vous voulez attribuer un mémo de groupe.

- Appuyez sur INPUT.

- Tournez le disque JOG jusqu'à ce que l'indication "GROUP MEMO" apparaisse dans la fenêtre d'affichage et appuyez ensuite sur ENTER. Le curseur clignotant (◀) apparaît.

- Tournez le disque JOG jusqu'à ce que le caractère voulu apparaisse dans la fenêtre d'affichage. Le curseur disparaît et le premier espace pour le mémo de groupe clignote. En tournant le disque JOG dans le sens horaire, les caractères apparaissent selon la séquence suivante. Tournez le disque JOG dans le sens antihoraire pour revenir au caractère précédent.

(espace) A B C D E F G H I J K L M N O P Q R S T
U V W X Y Z a b c d e f g h i j k l m n o p q r s t u v
w x y z 0 1 2 3 4 5 6 7 8 9 ! " # \$ % & ' () * + , - . / : ;
< = > ? @ [\] ^ _ ` { | } ~

Grouper des disques (fichier de groupe)

Si vous estimez qu'un trop grand nombre de disques complique la recherche d'un disque particulier, sachez que ce lecteur est doté d'une fonction qui vous permet de classer les disques en huit groupes. Un disque ne peut être classé que dans un seul groupe.

Lorsque vous avez classé des disques, vous pouvez activer les modes de lecture continue, aléatoire ou répétée dans un groupe déterminé (lecture de groupe).

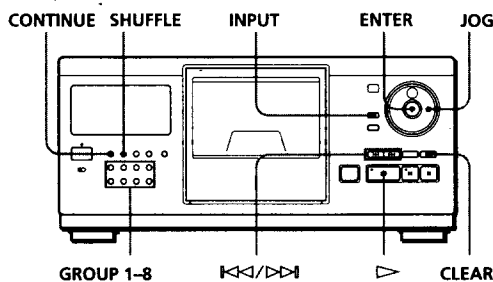

Classification des disques en groupes

- Appuyez sur CONTINUE ou SHUFFLE avant de démarrer la lecture.

- 5** Appuyez sur ENTER pour sélectionner le caractère.
Le caractère sélectionné s'allume et le curseur clignotant apparaît pour indiquer l'espace suivant à compléter.

Si vous avez fait une erreur

Appuyez sur CLEAR et introduisez les caractères corrects.

- 6** Répétez les étapes 4 et 5 pour introduire d'autres caractères.
Voir également "Identification de disques sur le lecteur" à la page 17 pour plus de détails.
- 7** Appuyez sur INPUT pour enregistrer le mémo de groupe.

Suppression du mémo de groupe

- 1** Appliquez les étapes 1 à 3 de la procédure "Identification de groupes" pour sélectionner le mémo de groupe que vous voulez supprimer.
- 2** Appuyez sur CLEAR.
Le mémo de groupe disparaît.
- 3** Appuyez sur INPUT.

Lecture de disques dans un groupe (lecture de groupe)

Vous pouvez activer la lecture continue ou aléatoire dans un groupe.

- 1** Appuyez sur CONTINUE ou SHUFFLE pour sélectionner le mode de lecture de votre choix avant de démarrer la lecture.

- 2** Appuyez sur l'une des touches GROUP 1-8 pour sélectionner le groupe et appuyez ensuite sur ▷.
La lecture de groupe démarre à partir du disque portant le numéro le plus élevé et situé le plus près de la position de lecture. Si le disque en position de lecture est classé dans le groupe sélectionné, la lecture commence par ce disque.

 **Vous pouvez spécifier le premier disque à reproduire lorsque vous activez la lecture de groupe**

Après avoir sélectionné le groupe, tournez le disque JOG pour sélectionner le disque et appuyez ensuite sur ENTER.

 **Vous pouvez démarrer la lecture de groupe à l'aide de la télécommande **

Avant de démarrer la lecture, appuyez sur GROUP/DEL, puis la touche numérique correspondant au groupe à reproduire et appuyez ensuite sur ENTER.

Remarque

Si l'indication "NO ENTRY" apparaît dans la fenêtre d'affichage, cela signifie qu'aucun disque n'a été classé dans le groupe sélectionné.

Suppression de disque d'un groupe

- Pour supprimer un disque d'un groupe
 - 1 Appliquez les étapes 1 à 4 de la procédure "Classification des disques en groupes" à la page 20 pour sélectionner le disque.
 - 2 Appuyez sur CLEAR.
L'indication "NOT FILED" apparaît dans la fenêtre d'affichage.
 - 3 Appuyez sur INPUT.
- Pour supprimer simultanément tous les disques d'un groupe
Tout en maintenant enfoncée la touche GROUP 1-8 correspondant au groupe que vous voulez supprimer, appuyez sur CLEAR.

| Si vous sélectionnez | Le lecteur reproduit |
|-----------------------------|---|
| Lecture continue ALL DISCS | consécutivement toutes les plages de tous les disques du groupe |
| Lecture continue 1 DISC | consécutivement toutes les plages du disque spécifié dans le groupe |
| Lecture aléatoire ALL DISCS | toutes les plages de tous les disques du groupe dans un ordre aléatoire |
| Lecture aléatoire 1 DISC | toutes les plages du disque spécifié dans le groupe dans un ordre aléatoire |

Index

A, B

AMS 12
Bloc de suppression 19

C

CD-TEXT 10

D

Déballage 4
Dépannage 23
Détecteur automatique de musique 12
Disque JOG 6

E, F, G, H

Étiqueter un disque 17
Exploration des mémos 11
Fichier de groupe 20
Fichiers de personnalisation
 bloc de suppression 19
 emploi 17
 fichier de groupe 20
 mémo de disque 17

I, J, K

Introduction de CD 6

L

Lecture
 avec un programmeur 16
 lecture aléatoire 13
 lecture continue 8
 lecture de groupe 21
 lecture programmée 14
 lecture répétée 13
Lecture aléatoire
 de tous les disques 13
 d'un disque 13
Lecture continue 8
Lecture de groupe 21
Lecture programmée 16
Localiser
 avec la fonction AMS 12
 directement 13
 des disques 11
 en observant la fenêtre d'affichage 13
 un passage déterminé 13
 une plage déterminée 13
 tout en contrôlant 13

M, N, O

Magasin rotatif 6
Manipulation des disques compacts 22
Mémo de disque 17
Mémo de groupe 20
Mémorisation
 des informations sur les CD 17
 de plages déterminées 19

P, Q

Programmation
 modifier 16
 supprimer 16
 vérifier 16

R

Raccordement
 récapitulatif 4
Recherche. Voir Localiser.
Recherche mémo 11
Répétition 13

S

Sélecteur de tension 5
Sélection d'un disque 11
Spécifier le disque suivant 12
Supprimer
 bloc de suppression 20
 fichier de groupe 21
 fichiers personnalisés 17
 mémo de disque 19
 mémo de groupe 21
 programmations 16

T, U, V, W, X, Y, Z

Télécommande 4
Temps de lecture total 10

Identification des commandes

Touches

CHECK 16, 19
CLEAR 16, 19
CONTINUE 8
DISC/CAPS 11, 15, 18
DISC SKIP 9
ENTER 9
EXTRA 10
GROUP/DEL 19, 21
GROUP 1-8 21
INPUT 17, 19, 20
MEMO INPUT 18
MEMO SCAN 11
MEMO SEARCH 11
Numériques 11
OPEN 6
PROGRAM 14
REPEAT 13
SHUFFLE 13
TIME/TEXT 10
TRACK/SPACE 12, 15
◀◀/▶▶ 12
▷ 9
■ 9
■ 9
◀◀/▶▶ 12

Commutateurs

CD 1/2/3 5
POWER 6
TIMER 16

Prises

AUX IN 5
CONTROL A1 5
LINE OUT 5

Connecteurs

DIGITAL OUT (OPTICAL) 5

Divers

Capot frontal 6
Disque JOG 6, 8
Fenêtre d'affichage 10
Logements de disques 6
Magasin rotatif 6
Sélecteur COMMAND
 MODE 5
 ■ 4